

STIHL

www.stihl.com

STIHL PolyCut 2-2

0457-363-0124-A VA4.G21



1

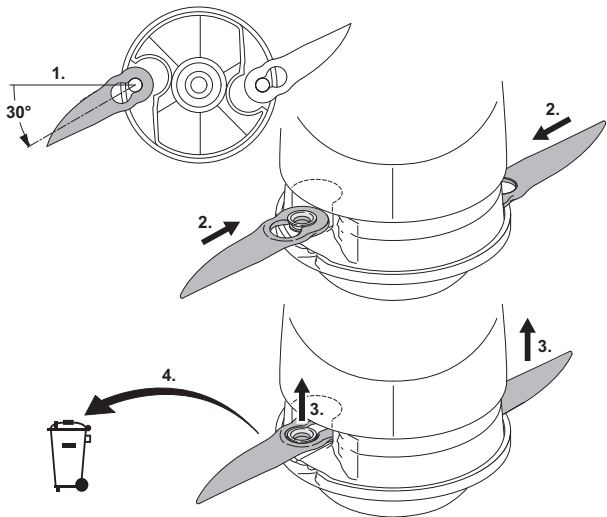

2

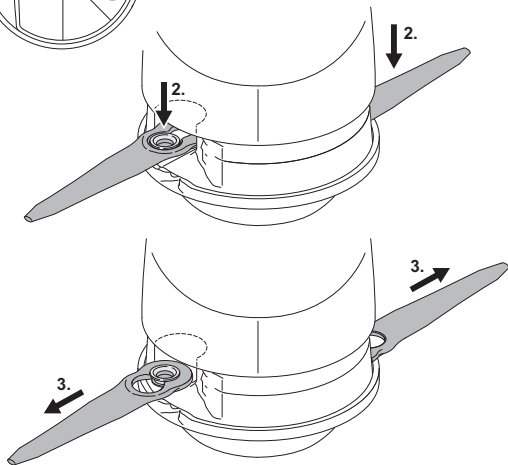
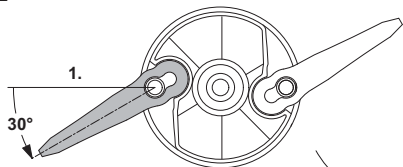

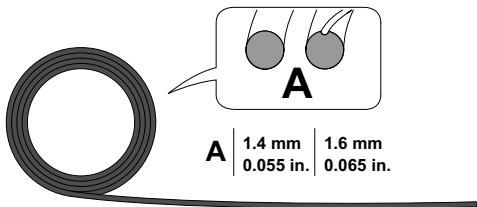
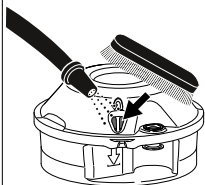
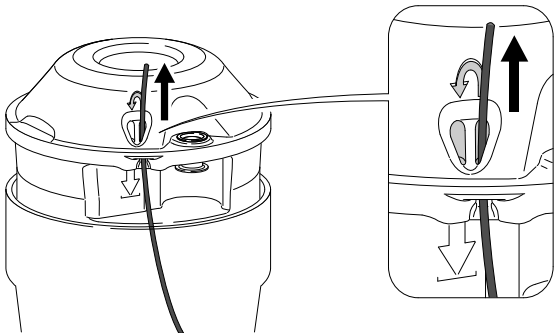
1**2****3**

4

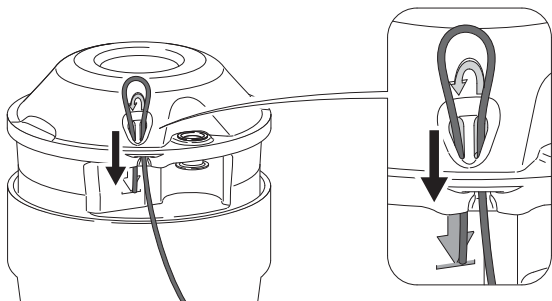

5

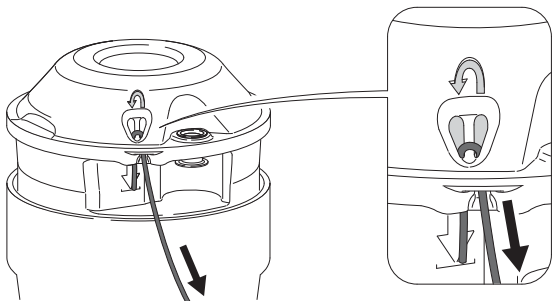

6

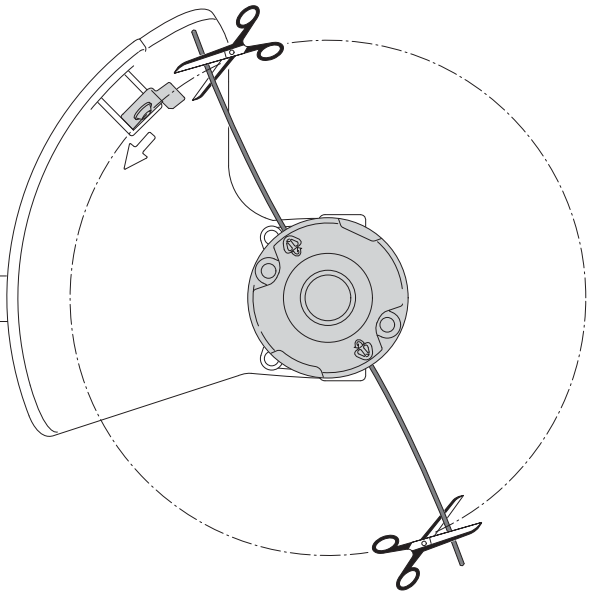

📷 A

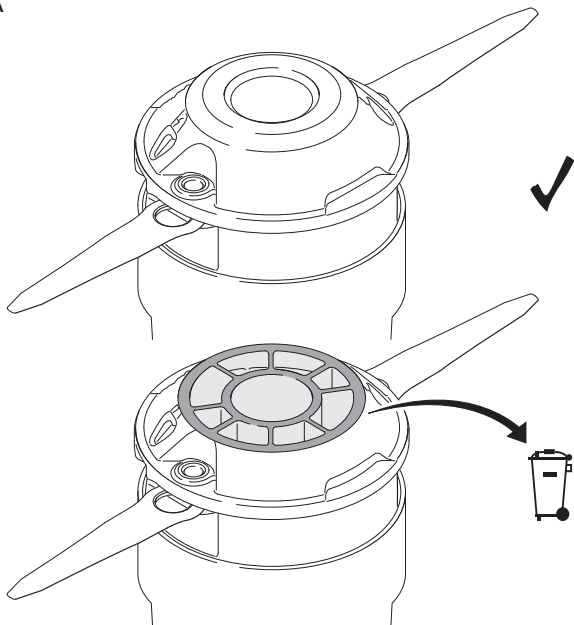

B

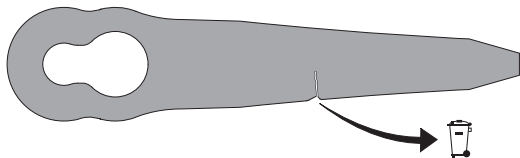
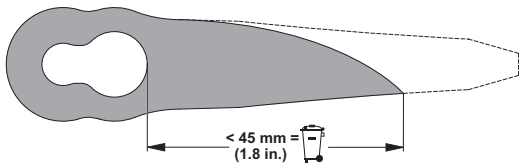
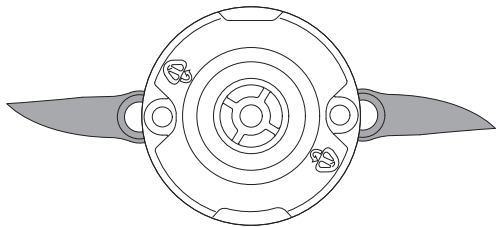

English	česky	中文
10 - 10	22 - 23	34 - 35
español / EE.UU	magyar	polski
11 - 12	23 - 24	35 - 36
français	português	eesti
12 - 13	24 - 25	37 - 38
deutsch	slovensky	lietuviškai
13 - 15	25 - 26	38 - 39
hrvatski	brasileiro	български
15 - 16	26 - 28	39 - 40
svenska	Nederlands	română
16 - 17	28 - 29	40 - 41
suomi	русский	Srpski
17 - 18	29 - 30	42 - 43
italiano	latviešu	slovenščina
18 - 19	30 - 31	43 - 44
dansk	ελληνικά	македонски
19 - 21	32 - 33	44 - 45
norsk	türkçe	
21 - 22	33 - 34	

IMPORTANT SAFETY INSTRUCTIONS

Only for use with STIHL trimmers. Check trimmer manual for compatibility.

STIHL recommends the use of original STIHL replacement parts and accessories.

⚠ WARNING



Read and follow all safety precautions in manual for your trimmer. Improper use can cause serious or fatal injury!



Objects may be thrown or ricochet in all directions.

To reduce risk of injury to operator, never operate a trimmer without a properly configured and mounted deflector. Keep bystanders at least 15 m (50 ft.) away.

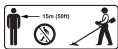

To reduce risk of eye injury, always wear goggles or close-fitting protective glasses with adequate side protection that are impact-rated and marked as

complying with ANSI Z87.1 (US), EN 166 (Europe) or your national standard.

- To reduce the risk of hearing damage, wear sound barriers (ear plugs or ear muffs).
- A cracked, damaged or worn out mowing head may shatter at high speeds and cause serious or fatal injury. To reduce risk of injury from broken parts, check condition of trimmer and mowing head before starting work and at regular short intervals thereafter.
- Do not use the mowing head if the wear marks (1) become visible, **A**. Replace the mowing head immediately.
- A cracked, damaged or worn polymer blade may shatter at high speeds and cause serious or fatal injury **B**. To reduce the risk of injury from broken parts, use only genuine STIHL polymer replacement blades and replace all polymer blades at the same time.

Keep polymer blades and mowing lines in a water bath between 12 hours and 24 hours before use to increase their useful life.

SAVE THESE INSTRUCTIONS!

INSTRUCCIONES IMPORTANTES DE SEGURIDAD

Solo para uso con motoguadañas de STIHL. Compruebe la compatibilidad en el manual de la motoguadaña.

STIHL recomienda el uso de piezas de repuesto y accesorios originales STIHL.

ADVERTENCIA



Lea y respete todas las medidas de seguridad que se incluyen en el manual de su motoguadaña. ¡Un uso incorrecto puede causar lesiones graves o la muerte!

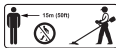



Existe el riesgo de que salgan despedidos objetos, o de que reboten en cualquier dirección. Para reducir el riesgo de lesiones, nunca utilice una motoguadaña que no tenga ajustado y montado debidamente el deflector. Mantenga una distancia de como mínimo 15 m (50

pies) con respecto a las personas que estén en los alrededores.



Para reducir el riesgo de lesionarse los ojos, siempre utilice gafas o anteojos protectores que ajusten bien, con protecciones laterales, resistentes a los impactos y que lleven marcas que indiquen que cumplen la norma ANSI Z87.1 (EE. UU.), EN 166 (Europa) o el estándar aplicable en su país.

- Para reducir el riesgo de sufrir lesiones auditivas, use barreras de sonido (tapones u orejeras).
- Una cabeza segadora agrietada, dañada o gastada podría romperse a velocidades elevadas y provocar lesiones graves o incluso mortales. Para reducir el riesgo de lesiones provocadas por piezas rotas, revise el estado de la motoguadaña y de la cabeza segadora antes de empezar a trabajar y, después, en intervalos regulares cortos.
- No utilice la cabeza segadora si han quedado a la vista las marcas de desgaste (1),  **A**. Sustituya la cabeza segadora de inmediato.

- Una cuchilla de polímero agrietada, dañada o gastada podría despedazarse a altas velocidades y causar lesiones graves o mortales  **B.** Para reducir el riesgo de lesiones por piezas rotas, use solo cuchillas de polímero de repuesto de STIHL auténticas y reemplace todas las cuchillas de polímero al mismo tiempo.

Sumerja las cuchillas de polímero y los hilos de segado en un baño de agua de 12 a 24 horas antes de utilizarlos, para prolongar su vida útil.

¡GUARDE ESTAS INSTRUCCIONES!

CONSIGNES DE SÉCURITÉ IMPORTANTES

À utiliser exclusivement avec des débroussailleuses STIHL. Vérifier si la débroussailleuse est compatible.

STIHL recommande d'utiliser des pièces de rechange et des accessoires d'origine STIHL.

⚠ AVERTISSEMENT



Il faut impérativement lire et respecter toutes les prescriptions de sécurité de la Notice d'emploi de la débroussailleuse. Une utilisation inadéquate risque de causer une blessure grave, voire mortelle !



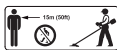

Des objets peuvent être projetés dans tous les sens et ricocher. Afin de réduire le risque de blessures de l'utilisateur par des objets projetés, il ne faut jamais utiliser une débroussailleuse sans capot protecteur correctement configuré et correctement monté. Veiller à ce que les personnes qui pourraient se trouver dans le voisinage restent à une distance d'au moins 15 m (50 pi).





Afin de réduire le risque de blessures des yeux, toujours porter des lunettes de protection ou des lunettes de protection couvrant étroitement les yeux, offrant une protection latérale suffisante et résistant aux impacts. Ces lunettes doivent porter la marque ANSI Z87.1 (USA) ou EN 166 (Europe), ou satisfaire aux exigences de la norme nationale respective.

- Afin de réduire le risque de lésion de l'ouïe, porter des dispositifs antibruit (bouchons antibruit ou protège-oreilles).
- Une tête faucheuse fêlée, endommagée ou usée risque de casser à hautes vitesses et de causer des blessures graves, voire mortelles. Afin de réduire le risque de blessures par des éclats, vérifier l'état de la débroussailleuse et de la tête faucheuse avant de commencer le travail, puis à de courts intervalles réguliers.
- Si les témoins d'usure (1) deviennent visibles,  **A**, ne pas utiliser la tête faucheuse. Remplacer immédiatement la tête faucheuse.
- Un couteau en matière synthétique fêlé, endommagé ou usé risque de casser à hautes vitesses et de causer des

blessures graves, voire mortelles  **B**. Afin de réduire le risque de blessures par des éclats, utiliser exclusivement des couteaux de rechange en matière synthétique STIHL et remplacer tous les couteaux en matière synthétique en même temps.

Avant leur utilisation, afin d'accroître leur longévité, plonger les couteaux en matière synthétique et les fils de coupe dans un bain d'eau, pendant 12 à 24 heures.

CONSERVER PRÉCIEUSEMENT CES INDICATIONS !

WICHTIGE SICHERHEITSANWEISUNGEN

Nur für den Gebrauch mit STIHL Motorsensen. Motorsense auf Kompatibilität überprüfen.

STIHL empfiehlt original STIHL Ersatzteile und Zubehör zu verwenden.

⚠️ WARNUNG



Alle Sicherheitshinweise in der Gebrauchsanleitung der Motorsense lesen und befolgen. Unsachgemäße Verwendung kann eine schwere oder tödliche Verletzung verursachen!

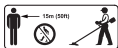

Gegenstände können in alle Richtungen geschleudert werden oder abprallen. Zur Minderung des Verletzungsrisikos des Benutzers durch weggeschleuderte Gegenstände niemals eine Motorsense ohne korrekt konfigurierte und korrekt angebauten Schutz benutzen. Halten Sie umstehende Personen mindestens 15 m (50 ft.) entfernt.



Um die Gefahr von Augenverletzungen zu verringern, tragen Sie immer eine Schutzbrille oder eine eng anliegende Schutzbrille mit ausreichendem Seitenschutz, die stoßfest sind und die Kennzeichnung ANSI Z87.1

(USA), EN 166 (Europa) oder die jeweilige nationale Norm erfüllen.

- Um das Risiko von Gehörschäden zu verringern, tragen Sie Schallschutzvorrichtungen (Ohrstöpsel oder Gehörschutz).
- Ein gesprungener, beschädigter oder abgenutzter Mähkopf kann bei hohen Geschwindigkeiten zerbrechen und schwere oder tödliche Verletzungen verursachen. Um die Verletzungsgefahr durch gebrochene Teile zu verringern, überprüfen Sie den Zustand der Motorsense und des Mähkopfes vor Arbeitsbeginn und danach in regelmäßigen kurzen Abständen.
- Den Mähkopf nicht verwenden, wenn die Verschleißmarkierungen (1) sichtbar werden, **A**. Mähkopf sofort ersetzen.
- Ein gesprungenes, beschädigtes oder abgenutztes Kunststoffmesser kann bei hohen Geschwindigkeiten zerbrechen und schwere oder tödliche Verletzungen verursachen **B**. Um die Verletzungsgefahr durch gebrochene Teile zu verringern, nur original STIHL Ersatz-Kunststoffmesser verwenden und alle Kunststoffmesser gleichzeitig austauschen.

Legen Sie Kunststoffmesser und Mähfäden zwischen 12 und 24 Stunden vor Gebrauch in ein Wasserbad, um ihre Lebensdauer zu erhöhen.

DIESE HINWEISE AUFBEWAHREN!

VAŽNI SIGURNOSNI NAPUTCI

Namijenjeno samo za upotrebu s motornim kosama STIHL. Provjerite kompatibilnost motorne kose.

STIHL preporučuje upotrebu originalnih rezervnih dijelova i pribora društva STIHL.

UPOZORENJE



Pročitati i slijediti sve naputke o sigurnosti u radu iz upute za uporabu za motornu kosu. Nenamjenska upotreba može prouzročiti teške ozljede ili smrt!

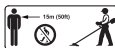



Predmeti mogu letjeti na sve strane ili udariti o nešto. Za smanjenje rizika od ozljede za korisnika uslijed predmeta koji lete uokolo, nikada ne upotrebljavajte motornu kosu bez pravilno konfigurirane i ispravno montirane zaštitne naprave. Druge osobe moraju biti udaljene najmanje 15 m (50 ft.).



Da bi se smanjila opasnost od ozljede očiju, uvijek nosite zaštitne naočale ili zaštitne naočale koje su usko uz glavu s dovoljnom bočnom zaštitom, koje su otporne na udarce i ispunjavaju zahtjeve oznake ANSI Z87.1 (SAD), EN 166 (Europa) ili pojedinu nacionalnu normu.

- Da bi se smanjio rizik od oštećenja sluha, nosite naprave za zaštitu od buke (čepići za uši ili štitnici za sluh).
- Napuknuta, oštećena ili istrošena glava kose pri visokim se brzinama može slomiti i uzrokovati teške ili smrtonosne ozljede. Da bi se smanjila opasnost od ozljeda uslijed puknutih dijelova, prije početka rada provjerite stanje motorne

kose i glave kose, a potom u redovitim kratkim intervalima.

- Nemojte upotrebljavati glavu kose kada oznake trošenja (1) postanu vidljive,  **A.** Odmah zamijenite glavu kose.
- Plastični nož koji ima pukotinu, oštećenje ili je istrošen pri velikim se brzinama može razlomiti i prouzročiti teške ozljede ili smrt  **B.** Da biste smanjili opasnost od ozljede zbog odlomljenih dijelova, rabite samo STIHL rezervne plastične noževe i istovremeno zamijenite sve noževe.

Stavite plastične noževe i niti za košnju između 12 i 24 sata prije upotrebe u vodenu kupku da biste povećali njihov vijek trajanja.

SAČUVAJTE OVE UPUTE!

VIKTIGA SÄKERHETS-FÖRESKRIFTER

Endast för användning med STIHL motorliar. Kontrollera motorliens kompatibilitet.

STIHL rekommenderar att du använder originalreservdelar och originaltillbehör från STIHL.

⚠ VARNING



Läs och följ alla säkerhetsföreskrifter i motorliens bruksanvisning. Felaktig användning kan leda till allvariga personskador eller dödsfall!



Föremål kan slungas iväg i alla riktningar eller studsas. För att minska risken för att användaren skadas av ivägslungade föremål får du aldrig använda en motorlie utan korrekt konfigurerat och korrekt installerat skydd. Åskådare ska stå på minst 15 m (50 ft.) avstånd.



För att minska risken för ögonskador ska du alltid bära skyddsglasögon eller tätt sittande skyddsglasögon med tillräckligt sideskydd. De ska vara slagtåliga och uppfylla ANSI Z87.1 (USA), EN 166 (Europa) eller lämplig nationell standard.

- För att minska risken för hörselskador bör du bära ljuddämpande skydd (öronproppar eller hörselskydd).

- Ett sprucket, skadat eller slitet trimmerhuvud kan gå sönder vid hög hastighet och orsaka allvarliga personskador eller dödsfall. För att minska risken för personskador på grund av trasiga delar ska du kontrollera motorliens och trimmerhuvudets skick innan du börjar arbeta och därefter genomföra kontrollen med regelbundna, korta intervaller.
- Använd inte klipphuvudet om slitagemarkeringarna (1) syns,  **A**. Byt ut klipphuvudet omedelbart.
- En sprucken, skadad eller sliten plastkniv kan gå sönder vid höga hastigheter och orsaka allvarliga personskador eller dödsfall  **B**. För att minska skaderisken på grund av trasiga delar, använd endast STIHL-reservplastblad och byt ut alla plastknivar samtidigt.

Lägg plastkniven och skärtråden i ett vattenbad mellan 12 och 24 timmar innan användning för att förlänga livslängden.

SPARA DESSA ANVISNINGAR!

TÄRKEITÄ TURVAOHJEITA

Vain STIHL-raivaussahojen kanssa käytettäväksi. Tarkista raivaussahan yhteensopivuus.

STIHL suosittelee käyttämään ainoastaan alkuperäisiä STIHL-varaosia ja STIHL-varusteita.

VAROITUS



Tutustu huolellisesti kaikkiin raivaussahan turvaohjeisiin käyttöohjeissa ja noudata niitä. Asiattomalla käytöllä voi olla vakavat seuraukset, jopa kuolemaan johtava loukkaantuminen!





Esineet voivat sinkoutua tai kimpoilla kaikkiin suuntiin. Käyttäjän loukkaantumisvaaran vähentämiseksi älä koskaan käytä raivaussahaa ilman asianmukaisesti konfiguroitua ja oikein asennettua suojusta. Pidä sivulliset henkilöt vähintään 15 m (50 ft) etäisyydellä.





Silmävammojen riskin vähentämiseksi käytä aina suojalaseja tai tiiviisti istuvia suojalaseja, joissa on riittävä sivusuojaus, jotka ovat iskunkestäviä ja jotka täyttävät standardin ANSI Z87.1 (Yhdysvallat), EN 166 (Eurooppa) tai vastaavan kansallisen standardin.

- Kuulovaurioiden riskin vähentämiseksi käytä äänenvaimentimia (korvatulppia tai kuulonsuojaimia).
- Haljennut, vaurioitunut tai kulunut siimapää voi katketa suurilla nopeuksilla ja aiheuttaa vaikeita, jopa hengenvaarallisia loukkaantumisia. Rikkoutuneiden osien aiheuttaman loukkaantumisvaaran vähentämiseksi tarkista raivausalan ja siimapään kunto ennen työn aloittamista ja sen jälkeen säännöllisin lyhyin väliajoin.
- Älä käytä siimapäätä, jos kulumamerkinnot (1) ovat näkyvissä kulumasuojassa,  **A**. Vaihda siimapää välittömästi.
- Murtunut, vaurioitunut tai kulunut muoviterä voi rikkoutua suurilla nopeuksilla ja aiheuttaa vakavia tai hengenvaarallisia vammoja  **B**. Rikkoutuneiden osien aiheuttaman tapaturmavaaran vähentämiseksi käytä vain alkuperäisiä

STIHL-muoviteriä ja vaihda kaikki muoviterät samanaikaisesti.

Laita muoviterät ja leikkuusiimat vesihauhteeseen 12–24 tunniksi ennen niiden käyttöä eliniän pidentämiseksi.

SÄILYTÄ NÄMÄ OHJEET!

IMPORTANTI ISTRUZIONI DI SICUREZZA

Da utilizzare solo con decespugliatori a motore STIHL. Verificare la compatibilità del decespugliatore a motore.

STIHL raccomanda l'uso di ricambi e accessori originali STIHL.

AVVERTENZA



Leggere e seguire tutte le avvertenze di sicurezza riportate nelle istruzioni per l'uso del decespugliatore a motore. Un utilizzo improprio può provocare lesioni gravi o mortali!

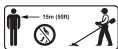

Può accadere che oggetti vengano proiettati intorno o rimbaltino in tutte le direzioni. Per ridurre il rischio di lesioni dell'utente causate da oggetti proiettati intorno, non utilizzare mai un decespugliatore a motore con un riparo non correttamente configurato e montato. Le persone che si trovano nelle vicinanze devono mantenersi ad almeno 15 m (50 ft.) di distanza.



Per ridurre il rischio di lesioni oculari, indossare sempre occhiali protettivi o occhiali protettivi aderenti con un'adeguata protezione laterale, con caratteristiche antiurto e conformi alle specifiche ANSI Z87.1 (USA), EN 166 (Europa) o alla norma nazionale equiparabile.

- Per ridurre il rischio di danni all'udito, indossare dispositivi di protezione acustica (tappi per le orecchie o cuffie).
- Se saltata, danneggiata o usurata, alle alte velocità la testa falciante può rompersi e provocare lesioni gravi o mortali. Per ridurre il rischio di lesioni

dovute a parti rotte, verificare le condizioni del decespugliatore a motore e della testa falciante prima di iniziare il lavoro e successivamente a brevi intervalli regolari.

- Non usare la testa falciante, se i segni di usura (1) diventano visibili, **A**. Sostituire subito la testa falciante.
- Se saltata, danneggiata o usurata, alle alte velocità la lama di plastica può provocare lesioni gravi o mortali **B**. Per ridurre il rischio di lesioni dovute a parti rotte, utilizzare solo lame di plastica di ricambio originali STIHL e sostituire subito tutte le lame di plastica contemporaneamente.

Per aumentare la durata utile, prima dell'uso immergere le lame di plastica e il filo a bagnomaria per 12/24 ore.

CONSERVARE LE PRESENTI AVVERTENZE

VIGTIGE SIKKERHEDS-ANVISNINGER

Må kun anvendes sammen med STIHL-motortrimmere. Kontrollér motortrimmere for kompatibilitet.

STIHL anbefaler at anvende originale reservedele og originalt tilbehør fra STIHL.

ADVARSEL



Alle sikkerhedsanvisninger i brugsanvisningen til motortrimmeren skal læses og overholdes. Ukorrekt anvendelse kan medføre alvorlige eller dødelige kvæstelser!



Genstande kan slynges i alle retninger eller riko-chettere. For at mindske risikoen for kvæstelse af brugeren på grund af bort-slyngede genstande må motortrimmeren aldrig anvendes uden korrekt konfigureret og monteret beskyttelsesanordning. Personer i nærheden skal have en afstand på mindst 15 m (50 fod).



For at mindske faren for øjen-skader skal du altid bære beskyttelsesbrille eller en tætsidende beskyttelsesbrille med tilstrækkelig sidebeskyttelse, der

er stødfaste og har mærkningen ANSI Z87.1 (USA), EN 166 (Europa) eller opfylder den gældende nationale standard.

- For at mindske risikoen for høreskader skal du have lydbeskyttelsesudstyr på (ørepropper eller høreværn).
- Hvis trimmerhovedet er revnet, beskadiget eller slidt, kan det gå i stykker under høje hastigheder og forårsage alvorlige eller dødelige kvæstelser. For at mindske faren for at komme til skade skal motortrimmerens og trimmerhovedets tilstand kontrolleres, før arbejdet udføres og derefter med regelmæssige intervaller.
- Anvend ikke trimmerhovedet, hvis slidmarkeringerne (1) bliver synlige,  **A**. Udskift straks trimmerhovedet.
- Hvis kunststofkniven er sprunget, beskadiget eller slidt, kan den ødelægges ved høje hastigheder eller forårsage dødelige kvæstelser  **B**. For at reducere faren for kvæstelser på grund af ødelagte dele er det kun tilladt at bruge originale STIHL-erstatningskunststofknive og at udskifte alle kunststofknive samtidig.

Læg kunststofknivene og snoren til trimmerhovedet i et vandbad 12 og 24 timer før brug for at forlænge deres levetid.

VIKTIGE SIKKERHETS- ANVISNINGER

Kun for bruk med STIHL trimmere. Kontroller trimmerens kompatibilitet.

STIHL anbefaler å bruke originale reservedeler og tilbehør fra STIHL.

⚠ ADVARSEL



Les og følg alle sikkerhetsanvisningene i bruksanvisningen til trimmeren. Feil bruk kan forårsake alvorlige eller dødelige personskader!



Gjenstander kan slynges eller sprette av i alle retninger. For å redusere faren for at brukeren blir skadet av gjenstander som slynges ut, må du aldri bruke en trimmer uten riktig konfigurert og riktig festet beskyttelse. Andre personer må holde

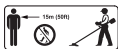

For å redusere risikoen for øyeskader må du alltid bruke vernebriller eller tettsittende vernebriller med tilstrekkelig sidebeskyttelse, som er støtbestandige og i samsvar med ANSI Z87.1 (USA), EN 166 (Europa) eller den relevante nasjonale standarden.

- For å redusere risikoen for hørselsskader må du bruke lydisolerende apparater (ørepropper eller øreklokker).
- Et sprukket, skadd eller slitt klippehode kan bryte i stykker ved høye hastigheter og forårsake alvorlige eller dødelige personskader. For å redusere risikoen for skader fra ødelagte deler må du kontrollere tilstanden til trimmeren og klippehodet før du starter arbeidet, og deretter med jevne mellomrom.
- Klippehodet må ikke brukes hvis slitasjemarkeringene (1) blir synlig, **A**. Skift ut klippehodet umiddelbart.
- En sprukket, skadet eller slitt kunststoffkniv kan knekke i høye hastigheter og forårsake alvorlige eller dødelige skader **B**. For å redusere risikoen for skader fra ødelagte deler må du kun bruke originale STIHL-erstatnings-

kunststoffkniver og bytte ut alle kunststoffkniver samtidig.

Legg kunststoffkniven og skjæretråden i et vannbad mellom 12 og 24 timer før bruk for å øke levetiden.

OPPBEVAR DENNE ANVISNINGEN!

DŮLEŽITÉ BEZPEČNOSTNÍ POKYNY

Používat pouze s vyžinači STIHL. Zkontrolujte vyžinač z hlediska kompatibility.

STIHL doporučuje používat originální náhradní díly a příslušenství STIHL.

⚠ VAROVÁNÍ



Přečíst si všechny bezpečnostní pokyny v návodu k použití a postupovat podle nich. Neodborné použití může způsobit těžký či smrtelný úraz!



Může docházet k vymrštování či odrážení předmětů ve všech směrech. Abyste snížili riziko poranění obsluhujícího personálu způsobené odmrštěnými

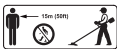

předměty, nikdy nepoužívejte vyžinač bez správně nastavené a správně nainstalované ochrany. Udržujte kolemjdoucí osoby ve vzdálenosti nejméně 15 m (50 ft.).



Abyste snížili riziko poranění očí, vždy používejte ochranné brýle nebo těsně přiléhající ochranná brýle s odpovídající boční ochranou, které jsou odolné proti nárazu a splňují označení ANSI Z87.1 (USA), EN 166 (Evropa) nebo příslušnou národní normu.

- Abyste snížili riziko poškození sluchu, používejte protihluková zařízení (špunty do uší nebo ochranu sluchu).
- Prasklá, poškozená nebo opotřebovaná žací hlava se může při vysoké rychlosti zlomit a způsobit vážné nebo smrtelné zranění. Abyste snížili riziko zranění v důsledku poškozených dílů, kontrolujte stav vyžinače a žací hlavy před zahájením práce a poté v pravidelných krátkých intervalech.
- Žací hlavu nepoužívejte, když jsou vidět značky opotřebení (1),  **A**. Žací hlavu okamžitě vyměňte.
- Prasklý, poškozený nebo opotřebovaný plastový nůž se může při vysoké

rychlosti zlomit a způsobit vážná nebo smrtelná zranění.  **B.** Abyste snížili riziko poranění o zlomené části, používejte pouze originální náhradní plastové nože STIHL a všechny plastové nože vyměňte současně.

Pro prodloužení životnosti vložte plastový nůž a žací struny 12 až 24 hodin před použitím do vodní lázně.

TYTO POKYNY SI ULOŽIT!

FONTOS BIZTONSÁGI UTASÍTÁSOK

Csak STIHL motoros kaszákkal használható. Ellenőrizze a motoros bozótvégógép kompatibilitását.

A STIHL eredeti STIHL pótalkatrészek és tartozékok használatát ajánlja.

FIGYELMEZTÉS



Olvassa el és tartsa be a motoros kasza használati utasításában szereplő valamennyi biztonsági előírást. A nem megfelelő

használat súlyos vagy halálos sérülést okozhat!



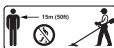

A tárgyak bármilyen irányba kirepülhetnek vagy elpattanhatnak. A kirepített tárgyak okozta sérülésveszély csökkentése érdekében soha ne használjon motoros kaszát megfelelően konfigurált és megfelelően felszerelt védőelem nélkül. Tartsa a járóelöket legalább 15 m (50 ft.) távolságban.



A megsérülés kockázatának csökkentése érdekében mindig viseljen védőszemüveget, vagy megfelelő oldalsó védelemmel ellátott, szorosan illeszkedő védőszemüveget, amely ütésálló, és megfelel az ANSI Z87.1 (USA), EN 166 (Európa) szabványnak vagy az adott nemzeti szabványnak.

- A halláskárosodás kockázatának csökkentése érdekében viseljen zajvédelmi eszközöket (füldugót vagy hallásvédőt).
- A repedt, sérült vagy kopott nyírófej nagy sebességnél eltörhet, és súlyos vagy halálos sérülést okozhat. A törött

alkatrészek okozta sérülésveszély csökkentése érdekében a munka megkezdése előtt, majd azt követően rendszeresen, rövid időközönként ellenőrizze a motoros kasza és a nyírófeje állapotát.

- Ne használja a nyírófejet, ha a kopásjelölések (1) láthatóvá válnak,  **A**. Azonnal cserélje ki a nyírófejet.
- A repedt, sérült vagy elhasználódott műanyag kés nagy sebességnél szét-törhet, és súlyos vagy halálos sérüléseket okozhat  **B**. A törött részek miatt fennálló sérülésveszély csökkentése érdekében csak eredeti STIHL alkatrész műanyag kést használjon, és egy időben cserélje ki az összes műanyag kést.

Használat előtt 12 és 24 óra közötti időtartamra helyezze a műanyag késeket és a damilt vízfürdőbe, hogy növelje élettartamukat.

ŐRIZZE MEG EZT A HASZNÁLATI ÚTMUTATÓT!

IMPORTANTES INSTRUÇÕES DE SEGURANÇA

Apenas para usar com as roçadeiras STIHL. Verificar a roçadeira quanto a compatibilidade.

A STIHL recomenda a utilização de peças de reposição e acessórios originais da STIHL.

ATENÇÃO



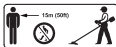

Ler e respeitar todas as indicações de segurança presentes no manual de instruções da roçadeira. A utilização incorreta pode provocar ferimentos graves ou mortais!



Os objetos podem ser projetados ou saltar em todas as direções. Para reduzir o risco de ferimento do utilizador por objetos projetados, nunca usar uma roçadeira sem uma proteção devidamente configurada e corretamente ajustada. Manter uma distância dos transeuntes de, pelo menos, 15 m (50 ft).



Para reduzir o risco de lesões oculares, usar sempre óculos de segurança ou óculos de segurança bem ajustados com proteção lateral adequada resistentes a impactos e em conformidade com as normas ANSI Z87.1 (EUA), EN 166 (Europa) ou com a norma nacional relevante.

- Para reduzir o risco de danos auditivos, usar dispositivos à prova de som (tampões auriculares ou proteção auditiva).
- Uma cabeça de corte rachada, danificada ou desgastada pode partir-se a grande velocidade e causar lesões graves ou mortais. Para reduzir o risco de ferimentos causados por peças partidas, verificar o estado da roçadeira e da cabeça de corte antes de iniciar o trabalho e, em seguida, a intervalos curtos regulares.
- Não utilizar o cabeçote de corte se forem visíveis marcas de desgaste (1),  **A.** Substituir imediatamente o cabeçote de corte.
- Uma lâmina de plástico rachada, danificada ou gasta pode partir-se a alta velocidade e causar ferimentos graves ou mortais  **B.** Para reduzir o risco de ferimentos causados por peças partidas, utilizar apenas lâminas de plástico de substituição originais STIHL e sub-

stituir todas as lâminas de plástico ao mesmo tempo.

Deixar as lâminas de plástico e os fios de corte de molho em água entre 12 e 24 horas antes da sua utilização para aumentar a vida útil.

GUARDE ESTAS INDICAÇÕES!

DÔLEŽITÉ BEZPEČNOSTNÉ POKYNY

Len na použitie s motorovými krovinozrezi STIHL. Skontrolujte kompatibilitu motorovými krovinozrezi.

STIHL odporúča používanie originálnych náhradných dielov a príslušenstva STIHL.

VAROVANIE



Prečítajte si a dodržiavajte všetky bezpečnostné upozornenia v návode na obsluhu krovinozrezu. Nesprávne používanie môže spôsobiť vážne alebo smrteľné zranenia!





Predmety môžu byť vymrštené alebo sa odrážať všetkými smermi. Aby ste znížili riziko poranenia používateľa vymrštenými predmetmi, nikdy nepoužívajte krovínorez bez správne nakonfigurovaného a správne nainštalovaného ochranného krytu. Udržujte okolostojacich vo vzdialenosti najmenej 15 m (50 ft).



Aby ste znížili riziko poranenia očí, vždy noste ochranné okuliare alebo tesne priliehajúce ochranné okuliare s primeranou bočnou ochranou, ktoré sú odolné voči nárazom a spĺňajú normy ANSI Z87.1 (USA), EN 166 (Európa) alebo príslušnú národnú normu.

- Aby ste znížili riziko poškodenia sluchu, používajte zvukovú ochranu (zátky do uší alebo chrániče sluchu).
- Prasknutá, poškodená alebo opotrebovaná žacia hlava sa môže pri vysokej rýchlosti zlomiť a spôsobiť vážne alebo smrteľné zranenie. Aby ste znížili riziko poranenia zlomenými dielmi, pred začatím práce a potom v pravidelných

krátkych intervaloch skontrolujte stav krovínorezu a kosiacej hlavy.

- Kosiacu hlavu nepoužívajte, ak sú viditeľné značky opotrebovania (1),  **A**. Kosiacu hlavu ihneď vymeňte.
- Prasknutý, poškodený alebo opotrebovaný nôž z umelej hmoty sa môže pri vysokých rýchlostiach rozlomiť a spôsobiť ťažké alebo smrteľné poranenia  **B**. Aby ste znížili riziko poranenia pri rozlomení častí, používajte iba originálne náhradné nože z umelej hmoty STIHL, a vymieňajte vždy súčasne všetky nože z umelej hmoty.

Nože z umelej hmoty a kosiace nite vložte do vodného kúpeľa na 12 až 24 hodín pred použitím, aby ste predžili ich životnosť.

TIETO POKYNY USCHOVAJTE!

INSTRUÇÕES DE SEGURANÇA IMPORTANTES

Apenas para utilização com roçadeiras STIHL. Verificar a compatibilidade da roçadeira.

A STIHL recomenda utilizar peças de reposição e acessórios originais STIHL.

⚠️ ATENÇÃO



Ler e seguir todas as instruções de segurança do manual de instruções de serviços da roçadeira. O uso inadequado pode causar ferimentos graves ou fatais!



Os objetos podem ser arremessados ou lançados em qualquer direção.

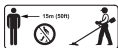



Para reduzir o risco de ferimentos ao usuário por objetos arremessados, nunca usar uma roçadeira sem uma proteção montada corretamente. Manter as pessoas não envolvidas no trabalho a pelo menos 15 m (50 pés) de distância.



Para reduzir o risco de lesões oculares, sempre usar óculos de proteção ou óculos de proteção bem ajustados, com proteção lateral adequada, que sejam resistentes a choques e estejam em conformidade com a norma ANSI Z87.1 (USA), EN 166

(Europa) ou o padrão nacional vigente.

- Para reduzir o risco de danos auditivos, utilizar protetores auriculares (tampões ou protetores auriculares).
- Um cabeçote de corte trincado, danificado ou com desgaste pode quebrar quando estiver sendo operado em alta velocidade e causar ferimentos graves ou fatais. Para reduzir o risco de ferimentos causados por peças quebradas, verificar o estado da roçadeira e do cabeçote de corte antes de iniciar o trabalho e depois em intervalos curtos e regulares.
- Não utilizar o cabeçote de corte se as marcas de desgaste (1) estiverem visíveis,  **A**. Substituir o cabeçote de corte imediatamente.
- Uma faca de plástico trincada, danificada ou gasta pode quebrar em alta velocidade e causar ferimentos graves ou fatais  **B**. Para reduzir o risco de ferimentos causados por peças quebradas, usar apenas facas de plástico de reposição originais STIHL e substituir todas as facas de plástico ao mesmo tempo.

Colocar as facas de plástico e os fios de corte em uma bacia com água de 12 a 24

horas antes do uso, para aumentar sua vida útil.

GUARDAR ESTAS INSTRUÇÕES!

BELANGRIJKE VEILIGHEIDSIINSTRUCTIES

Alleen voor gebruik met STIHL-motorzeisen. Motorzeis op compatibiliteit controleren.

STIHL adviseert alleen originele STIHL-onderdelen en toebehoren te gebruiken.

⚠ WAARSCHUWING



Alle veiligheidsinstructies in de handleiding van de motorzeis lezen en opvolgen. Onvakkundig gebruik kan leiden tot zwaar of zelfs dodelijk letsel!



Voorwerpen kunnen in alle richtingen worden weggeslingerd of afketen. Om het risico van verwonding van de bediener door weggeslingerde

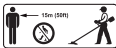



voorwerpen te verminderen, mag u nooit een motorzeis gebruiken zonder correct geconfigureerde en correct geïnstalleerde beveiliging. Houd omstanders op ten minste 15 m (50 ft.) afstand.



Om het risico van oogletsel te verminderen, dient u altijd een veiligheidsbril of een nauwsluitende beschermende bril met afdoende zijdelingse bescherming te dragen, die stootbestendig is en voldoet aan ANSI Z87.1 (VS), EN 166 (Europa) of de van toepassing zijnde nationale norm.

- Om het risico op gehoorbeschadiging te verminderen, moet u geluiddempende middelen (oordopjes of gehoorbescherming) dragen.
- Een gebarsten, beschadigde of verbruikte maaikop kan bij hoge snelheden breken en zwaar of fataal letsel veroorzaken. Controleer de toestand van de motorzeis en de maaikop voordat u met de werkzaamheden begint en daarna met regelmatige korte tussenpozen om het risico op letsel door gebroken onderdelen te verminderen.

- De maaikop niet gebruiken, wanneer de slijtagemarkeringen (1) zichtbaar worden,  **A**. Maaikop meteen vervangen.
- Een gesprongen, beschadigd of versleten kunststof mes kan bij hoge snelheden breken en zwaar of dodelijk letsel veroorzaken  **B**. Om het gevaar voor letsel door gebroken onderdelen te verminderen, alleen originele vervangende STIHL kunststof messen gebruiken en alle kunststof messen tegelijkertijd vervangen.

Leg de kunststof messen en maaidraden tussen 12 en 24 uur voor gebruik in een waterbad om de levensduur te verlengen.

DEZE AANWIJZINGEN BEWAREN!

ВАЖНЫЕ ИНСТРУКЦИИ ПО ТЕХНИКЕ БЕЗОПАСНОСТИ

Только для применения с мотокосами STIHL. Проверить мотокосу на совместимость.

STIHL рекомендует использовать оригинальные запчасти и принадлежности STIHL.

⚠ ПРЕДУПРЕЖДЕНИЕ



Прочитать все указания по безопасности в руководстве по эксплуатации мотокосы и следовать им. Ненадлежащее применение может стать причиной тяжелых или смертельных травм!



Предметы могут разлетаться или отскакивать во всех направлениях.

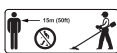

Для уменьшения риска травмирования пользователя разлетающимися предметами никогда не использовать мотокосу без правильно сконфигурированной и смонтированной защиты. Не подпускать окружающих людей на расстояние ближе 15 м (50 футов).



Для снижения опасности травмирования глаз всегда надевать специальные очки или плотно прилегающие защитные очки с достаточной боковой защитой, обладающие противоударными свойствами и соответствующие обозначению согласно ANSI Z87.1 (США), EN 166 (Европа) или согласно действующему национальному стандарту.

- Для снижения риска повреждения органов слуха носить шумозащитные средства (беруши или наушники).
- Отколовшаяся, поврежденная или изношенная косильная головка при высоких скоростях может разрушиться и стать причиной тяжелых или смертельных травм. Для снижения опасности травмирования разрушенными частями проверить состояние мотокосы и косильной головки перед началом работ, а затем регулярно проверять их через небольшие промежутки времени.
- Не использовать косильную головку после того, как станут видны метки износа (1),  **A**. Немедленно заменить косильную головку.
- Треснувший, поврежденный или изношенный пластиковый нож при

высоких скоростях может сломаться и привести к серьезным или смертельным травмам  **B**. Чтобы уменьшить риск получения травмы от сломанных деталей, использовать только оригинальные запасные пластиковые ножи STIHL и заменять все пластиковые ножи одновременно.

Для увеличения срока службы пластиковых ножей и косильных струн положить их перед использованием в воду на 12–24 часа.

СОХРАНИТЬ ЭТИ УКАЗАНИЯ!

SVARĪGI DROŠĪBAS NORĀDĪJUMI

Tikai lietošanai ar STIHL motora krūmgriežiem. Pārbaudiet motora krūmgrieža sadeņību.

STIHL iesaka izmantot oriģinālās STIHL rezerves daļas un piederumus.

⚠ BRĪDINĀJUMS



Izlasiet un ievērojiet visus motorizkpts lietošanas instrukcijā minētos drošības norādījumus. Nepareiza lietošana var izraisīt nopietnas vai letālas traumas!



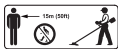

Priekšmetus var mest vai atlēkt visos virzienos. Lai samazinātu lietotāja traumu risku, ko var radīt izmetie priekšmeti, nekad nelietojiet motora krūmgriezi bez pareizi konfigurēta un pareizi uzstādīta aizsarga. Neļaujiet apkārtējiem atrasties vismaz 15 m (50 ft.) attālumā.



Lai samazinātu acu traumu risku, vienmēr valkājiet aizsargbrilles vai cieši pieguļošas aizsargbrilles ar atbilstošu sānu aizsardzību, kas ir triecienizturīgas un atbilst ANSI Z87.1 (ASV), EN 166 (Eiropā) vai attiecīgajam valsts standartam.

- Lai samazinātu dzirdes bojājumu risku, lietojiet skaņas aizsardzības līdzekļus

(ausu aizbāžņus vai dzirdes aizsarglīdzekļus).

- Saplaisājusi, bojāta vai nolietota pļaušanas galva var salūzt, braucot lielā ātrumā, un radīt nopietnas vai letālas traumas. Lai samazinātu traumu risku, ko var radīt bojātas detaļas, pirms darba uzsākšanas un pēc tam ar regulāriem īsiem intervāliem pārbaudiet motora krūmgrieža un pļaušanas galvas stāvokli.
- Neizmantojiet pļaušanas galvu, ja ir redzamas nodiluma atzīmes (1),  **A**. Nekavējoties nomainiet pļaušanas galvu.
- Saplaisājis, bojāts vai nolietots plastmasas nazis lielā ātrumā var salūzt un radīt smagas vai nāvējošas traumas  **B**. Lai samazinātu traumu risku, ko var radīt bojātas detaļas, lietojiet tikai STIHL oriģinālos rezerves plastmasas nažus un nomainiet visus plastmasas nažu vienlaicīgi.

Pirms lietošanas ievietojiet plastmasas nažus un pļaušanas pavedienus ūdens peldē no 12 līdz 24 stundām, lai pagarinātu to kalpošanas laiku.

SAGLABĀJIET ŠĪS NORĀDES!

ΣΗΜΑΝΤΙΚΕΣ ΟΔΗΓΙΕΣ ΑΣΦΑΛΕΙΑΣ

Μόνο για χρήση με χορτοκοπτικά μηχανήματα STIHL. Ελέγξτε το χορτοκοπτικό μηχανήμα ως προς τη συμβατότητά του.

Η STIHL συνιστά να χρησιμοποιείτε γνήσια ανταλλακτικά και παρελκόμενα της STIHL.

⚠ ΠΡΟΕΙΔΟ- ΠΟΙΗΣΗ



Διαβάστε και τηρείτε τις οδηγίες ασφαλείας που περιγράφονται στις οδηγίες χρήσης του χορτοκοπτικού μηχανήματος. Σε περίπτωση ακατάλληλης χρήσης μπορεί να προκληθούν σοβαροί ή θανατηφόροι τραυματισμοί!



Υπάρχει κίνδυνος να εκσφενδονιστούν ή να εξοστρακιστούν αντικείμενα προς όλες τις κατευθύνσεις. Για την ελαχιστοποίηση του κινδύνου

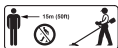



τραυματισμού από εκσφενδονιζόμενα αντικείμενα, σε καμία περίπτωση μην χρησιμοποιείτε χορτοκοπτικό μηχανήμα χωρίς σωστά διαμορφωμένη και τοποθετημένη διάταξη προστασίας. Μην επιτρέπτε σε παρευρισκόμενα άτομα να πλησιάζουν σε απόσταση μικρότερη από 15 m (50 ft.).



Για την προστασία των ματιών από τραυματισμούς, φοράτε πάντα προστατευτικά γυαλιά ή εφαρμοστά γυαλιά με φωτοχρωμικούς φακούς και επαρκή πλευρική προστασία, από άθραυστο υλικό, με σήμανση ANSI Z87.1 (ΗΠΑ), EN 166 (Ευρώπη) ή σε συμμόρφωση με τις απαιτήσεις των κατά τόπο ισχυόντων προτύπων.

- Για την ελαχιστοποίηση των κινδύνων πρόκλησης βλάβης της ακοής, φοράτε ωτασπίδες ή ωτοβύσματα.
- Μια κεφαλή μεσινέζας με ρωγμές, ζημιές ή φθορές μπορεί, αν λειτουργεί με μεγάλη ταχύτητα, να σπάσει και να προκαλέσει σοβαρούς ή θανατηφόρους τραυματισμούς. Για την ελαχιστοποίηση

του κινδύνου τραυματισμού από σπασμένα μέρη, ελέγχετε πάντα την κατάσταση του χορτοκοπτικού μηχανήματος και της κεφαλής μεσινέζας πριν από την έναρξη των εργασιών και έπειτα σε τακτά, σύντομα μεσοδιαστήματα.

- Μόλις τα σημάδια φθοράς (1) είναι ορατά,  **A**, μην χρησιμοποιήσετε άλλο την κεφαλή μεσινέζας. Αντικαταστήστε την αμέσως.
- Ένα πλαστικό μαχαίρι με ρωγμές, ζημιές ή φθορές μπορεί, αν λειτουργεί με μεγάλη ταχύτητα, να σπάσει και να προκαλέσει σοβαρούς ή θανατηφόρους τραυματισμούς  **B**. Για την ελαχιστοποίηση του κινδύνου τραυματισμού από σπασμένα μέρη, χρησιμοποιείτε μόνο γνήσια ανταλλακτικά πλαστικά μαχαίρια STIHL και αντικαθιστάτε ταυτόχρονα όλα τα πλαστικά μαχαίρια ως σετ.

Μαλακώστε τα πλαστικά μαχαίρια και τη μεσινέζα (το νήμα μόνο) βυθίζοντάς τα σε νερό, για χρονικό διάστημα από 12 έως 24 ώρες πριν από τη χρήση, για να αυξήσετε τη διάρκεια ζωής τους.

ΦΥΛΑΞΤΕ ΑΥΤΕΣ ΤΙΣ ΟΔΗΓΙΕΣ!

ÖNEMLİ İŞ GÜVENLİĞİ TALİMATLARI

Sadece STIHL motorlu tırpanlar ile kullanın için. Motorlu tırpanı uyumluluk bakımından kontrol edin.

STIHL, STIHL orijinal yedek parçalar ve aksesuar kullanmanızı tavsiye ediyor.

İKAZ



Tırpanın kullanım kılavuzunda açıklanan tüm güvenlik uyarılarını okuyun ve riayet edin. Usulüne uygun olmayan kullanım ağır veya ölümcül bir yaralanmaya neden olabilir!

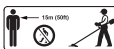

Nesneler her yöne fırlayabilir veya sıçrayabilir. Fırlayan nesnelere nedeniyle kullanıcının yaralanma riskini azaltmak için doğru konfigüre edilmiş ve doğru takılmış bir koruyucu olmadan bir motorlu tırpanı asla kullanmayın. Çevredeki kişileri en az 15 m (50 ft.) uzakta tutun.



Göz yaralanmaları tehlikesini azaltmak için her zaman, darbeye dayanıklı ve ANSI Z87.1 (ABD), EN 166 (Avrupa) veya ilgili ulusal standarda uygun, yeterli yan koruması olan koruyucu gözlükler veya tam oturan koruyucu gözlükler takın.

- İşitme kaybı riskini azaltmak için ses yalıtım ekipmanları (kulak tıkacı veya kulaklık) kullanın.
- Çatlamış, hasarlı veya aşınmış bir biçme başlığı, yüksek hızlarda kırılabilir ve ağır veya ölümcül yaralanmalara neden olabilir. Kırık parçalar nedeniyle yaralanma tehlikesini azaltmak için motorlu tırpanın ve biçme başlığının durumunu çalışmaya başlamadan önce ve ardından düzenli kısa aralıklarla kontrol edin.
- Aşınma işaretleri (1) görüldüğünde kesici başlığı kullanmayın, **A**. Kesici başlığı derhal değiştirin.
- Çatlamış, hasarlanmış veya aşınmış bir plastik bıçak, yüksek hızlarda kırılabilir ve ağır veya ölümcül yaralanmalara neden olabilir **B**. Kırılan parçalar nedeniyle yaralanma tehlikesini azaltmak için sadece orijinal STIHL yedek plastik bıçakları kullanılmalı ve tüm plastik bıçaklar aynı anda değiştirilmelidir.

Kullanım ömrünü artırmak için plastik bıçağı ve misinayı kullanmadan önce 12 ve 24 saat arasında bir su banyosunda bekletin.

BU BİLGİLERİ SAKLAYIN!

重要安全说明

仅限搭配 STIHL 割灌机使用。检查割灌机是否兼容。

STIHL 推荐使用 STIHL 原厂备件与配件。

警告



请阅读并遵循割灌机使用说明书中的所有安全提示。使用不当可能造成重伤乃至死亡！





物件可能朝所有方向飞出或弹出。为降低飞出物件造成用户受伤的风险，严禁使用未正确配置与安装防护罩的割灌机。与旁观者保持至少 15 m (50 英尺) 的距离。





为减少眼部受伤的危险，请始终佩戴护目镜或侧面保护充分的紧密贴合型防护镜：耐冲击且符合标识 ANSI Z87.1 (美国)、EN 166 (欧洲) 或相关国别标准。

- 为降低听力受损风险，请佩戴噪音保护装备（耳塞或耳罩）。
- 破损、损坏或磨损的割草头可能在高运行速度下碎裂，造成重伤乃至死亡。为降低破裂部件带来的受伤危险，请在每次作业前以及后续经常定期检查割灌机和割草头的状况。
- 如果看到磨损标记 (1) 则不得使用割草头， **A**。立即更换割草头。
- 破损、损坏或磨损的塑料刀可能在高运行速度下碎裂，造成重伤乃至死亡  **B**。为减少破裂部件带来的受伤危险，仅可使用原厂 STIHL 替换塑料刀并且同时更换所有塑料刀。

使用之前请将塑料刀和割草绳放在水池中 12 至 24 个小时，以提升使用寿命。

保管好提示说明！

WAŻNE INFORMACJE DOT. BEZPIECZEŃ- STWA

Tylko do użytku z kosami mechanicznymi STIHL. Skontrolować kosę mechaniczną pod kątem zgodności.

Firma STIHL zaleca używanie oryginalnych części zamiennych i akcesoriów STIHL.

OSTRZEŻENIE



Przeczytać wszystkie wskazówki bezpieczeństwa podane w instrukcji użytkownika kosy mechanicznej i przestrzegać ich. Nieprawidłowe użytkowanie może doprowadzić do poważnych lub śmiertelnych obrażeń ciała!



Przedmioty mogą zostać wyrzucone lub odbite we wszystkich kierunkach.

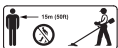

W celu zminimalizowania ryzyka obrażeń u użytkownika spowodowanych wyrzucenymi przedmiotami nie należy nigdy używać kosi mechanicznej bez prawidłowo skonfigurowanego i zamontowanego zabezpieczenia. Zachować odstęp do co najmniej 15 m (50 ft) od innych osób.



Aby zmniejszyć ryzyko odniesienia obrażeń oczu, należy zawsze nosić okulary ochronne lub ściśle przylegające gogle ochronne z odpowiednim zabezpieczeniem bocznym, wykazujące wystarczającą odporność na uderzenia i spełniające wymagania ANSI Z87.1 (USA), EN 166 (Europa) lub stosownej normy krajowej.

- Aby zmniejszyć ryzyko utraty lub pogorszenia słuchu, należy nosić wyposażenie chroniące narządy słuchu (zatyczki do uszu lub nauszники ochronne).

- Nadpęknięta, uszkodzona lub zużyta głowica kosząca przy wysokich prędkościach może pęknąć, powodując ciężkie lub śmiertelne obrażenia. Aby zminimalizować ryzyko obrażeń spowodowanych przez odłamane części, należy kontrolować stan kosi mechanicznej i głowicy koszącej przed rozpoczęciem pracy, a także regularnie w krótkich odstępach czasowych.
- Nie używać głowicy koszącej, jeśli są widoczne znaczniki zużycia (1), **A**. Natychmiast wymienić głowicę koszącą.
- Pęknięty, uszkodzony lub zużyty nóż z tworzywa sztucznego może przy dużych prędkościach złamać się i spowodować poważne lub śmiertelne obrażenia **B**. Aby zmniejszyć niebezpieczeństwo obrażeń spowodowanych przez złamane części, używać tylko oryginalnych zamiennych noży z tworzywa sztucznego firmy STIHL i wymienić wszystkie noże jednocześnie.

Aby wydłużyć okres eksploatacji noży z tworzywa sztucznego i żyłki tnącej, włożyć je do wody na okres 12–24 godzin przed użyciem.

ZACHOWAĆ TE WSKAZÓWKI!

TÄHTSAD OHUTUSKORRALDUSED

Ainult kasutamiseks koos STIHLi mootorvikatitega. Kontrollige mootori vikat ühilduvust.

STIHL soovib kasutada STIHLi originaalvaruosi ja -tarvikuid.

! HOIATUS



Lugege ja järgige kõiki mootorvikati kasutusjuhendis esitatud ohutusjuhiseid. Ebaõige kasutamine võib põhjustada tõsiseid või surmaga lõppevaid vigastusi!



Esemeid võib visata või põrgatada igas suunas. Visatud esemete tekitatud vigastuste ohu vähendamiseks ärge kunagi kasutage mootorvikatit ilma korralikult konfigureeritud ja õigesti paigaldatud kaitseta. Hoidke kõrvalseisjad vähemalt 15 m (50 ft.) eemal.

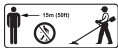

Silmavigastuste ohu vähendamiseks kandke alati kaitseprille või piisava külgakaitsega tihedalt istuvaid kaitseprille, mis on loogikindlad ja vastavad ANSI Z87.1 (USA), EN 166 (Euroopa) või asjakohasele riiklikule standardile.

- Kuulmiskahjustuse ohu vähendamiseks kandke helikindlaid seadmeid (kõrvaklapid või kuulmekaitsed).
- Pragenenud, kahjustatud või kulunud niitmispesa võib suurel kiirusel puruneda ja põhjustada tõsiseid või surmaga lõppevaid vigastusi. Katkiste osade vigastuste ohu vähendamiseks kontrollige mootorvikati ja niitmispesa seisukorda enne töö alustamist ja pärast seda regulaarsete lühikeste ajavahemike järel.
- Ärge kasutage niitmispesad, kui kulumismärgistused (1) muutuvad nähtavaks, **A**. Asendage kohe niitmispesa.
- Mõranenud, kahjustatud või kulunud plastiknuga võib suurtel kiirustel puruneda ning põhjustada raskeid või surmavaid vigastusi **B**. Katkistest osadest tingitud vigastusohu vähendamiseks kasutage ainult originaalseid STIHLi plastiknugasid ning vahetage korraga välja kõik plastiknoad.

Asetage plastknuga ja niitmisniidid 12–24 tundi enne kasutamist veevanni, et nende eluiga pikeneks.

SÄILITAGE NEID JUHISEID!

SVARBŪS SAUGUMO NURODYMAI

Skirta naudoti tik su STIHL variklinēmīs krūmapjovēmīs. Patikrinkite variklio krūmapjovēs suderinamumā.

STIHL rekomenduoja naudoti STIHL atsargines dalis ir priedus.

! ISPEJIMAS



Perskaityti visus saugaus darbo nurodymus žoliapjovės naudojimo instrukcijoje instrukcijoje ir jų laikytis. Netinkamas naudojimas gali sukelti sunkius ar mirtinus sužalojimus!



Objektai gali būti metami arba atšokti visomis kryptimis. Kad sumažintumėte naudotojo susižalojimo metamais daiktais riziką, niekada nenaudokite krū-

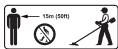

mapjovės be tinkamai sukonfigūruoto ir tinkamai sumontuoto apsaugo. Laikykite pašalinius asmenis bent 15 m (50 pėdų) atstumu.



Kad sumažintumėte akių sužalojimo riziką, visada užsidėkite apsauginius akinius arba prigludusius apsauginius akinius su tinkama šonine apsauga, kurie yra atsparūs smūgiams ir atitinka ANSI Z87.1 (JAV), EN 166 (Europa) arba atitinkamą nacionalinį standartą.

- Kad sumažintumėte klausos pažeidimo riziką, naudokite apsaugos nuo garso priemones (ausų kištukus arba klausos organų apsaugą).
- Įtrūkusi, pažeista ar susidėvėjusi šienapjovės galvutė gali sulūžti važiuojant dideliu greičiu ir sukelti sunkius ar mirtinus sužalojimus. Kad sumažintumėte riziką susižeisti dėl sulūžusių dalių, prieš pradėdami darbą ir vėliau reguliariai trumpais intervalais tikrinkite variklio krūmapjovės ir pjovimo galvutės būklę.
- Nenaudoti pjovimo galvutės, jei matomos nusidėvėjimo žymės (1),  **A**. Nedelsiant pakeisti pjovimo galvutę.

- Įtrūkęs, pažeistas ar nusidėvėjęs plastikinis peilis gali lūžti naudojant dideliu greičiu ir sukelti sunkius ar mirtinus sužalojimus  **B.** Siekdami sumažinti pavojų susižaloti lūžusiomis dalimis, naudokite tik originalius STIHL pakaitinius plastikinius peilius ir visus plastikinius peilius keiskite kartu.

Kad plastikiniai peiliai ir pjovimo valas būtų ilgaamžiškesni, prieš naudodami juos 12–24 val. įdėkite į vandens vonelę.

IŠSAUGOKITE ŠIUOS NURODYMUS!

ВАЖНИ УКАЗАНИЯ ЗА БЕЗОПАСНА РАБОТА С ХРАСТОРЕЗА

Само за употреба с моторните косачки на STIHL. Проверете моторната косачка за съвместимост.

Фирма STIHL препоръчва се използват оригинални резервни части и принадлежности на STIHL.

⚠ ПРЕДУПРЕЖДЕНИЕ



Прочетете и спазвайте всички указания за безопасност в ръководството за употреба на моторната косачка. Неправилната употреба може да доведе до тежки или смъртоносни наранявания!



Предметите могат да бъдат изхвърляни или да отскочат във всички посоки. За намаляване на риска от нараняване на потребителя от изхвърлените предмети, никога не използвайте моторната косачка без правилно конфигуриран и правилно закрепен предпазител. Дръжте присъстващите лица на разстояние от минимум 15 m (50 ft.).

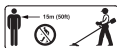



За да намалите риска от нараняване на очите, винаги носете предпазни очила или плътно прилепнали предпазни очила с подходяща странична защита, които са устойчиви на удари и отговарят на ANSI Z87.1 (САЩ), EN 166 (Европа) или съответния национален стандарт.

- За да намалите риска от увреждане на слуха, носете звукоизолиращи устройства (тапи за уши или антифони).
- Напукана, повредена или износена глава за косене може да се счупи при високи скорости и да причини сериозни наранявания или смърт. За да намалите риска от нараняване от счупени части, проверявайте състоянието на моторната косачка и главата за косене преди започване на работа и след това на редовни кратки интервали от време.
- Не използвайте главата за косене, ако маркировките за износване (1) станат видими, **📷 А.** Незабавно сменете главата за косене.
- Напукан, повреден или износен пластмасов нож може да се счупи при висока скорост и да причини сериозни и фатални наранявания

📷 В. За да намалите риска от нараняване от счупени части, използвайте само оригинални резервни пластмасови ножове на STIHL и сменете всички пластмасови части едновременно.

Поставете пластмасовите ножове и кордите за косене във водна баня между 12 и 24 часа преди употреба, за да удължите експлоатационния им живот.

СЪХРАНЯВАЙТЕ ТЕЗИ УКАЗАНИЯ!

INSTRUCȚIUNI IMPORTANTE PENTRU SIGURANȚĂ

A se utiliza numai cu motocoase STIHL. Verificați motocoasa în privința compatibilității.

STIHL recomandă folosirea pieselor de schimb și a accesoriilor originale STIHL.

⚠️ AVERTISMENT



Citiți și respectați toate indicațiile de siguranță din Instrucțiunile de utilizare a motocooasei. Utilizarea necorespunzătoare poate cauza o leziune gravă sau chiar mortală!



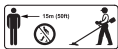

Obiectele pot fi aruncate sau pot ricoșa în toate direcțiile. Pentru reducerea riscului de vătămare a utilizatorului cu obiectele aruncate, nu folosiți niciodată o motocoasă fără un dispozitiv de protecție configurat și montat corect. Țineți persoanele din jur la o distanță de minimum 15 m (50 ft.).



Pentru a reduce riscul de vătămare a ochilor, purtați întotdeauna ochelari de protecție sau ochelari de protecție strânși pe cap, cu protecție laterală suficientă, rezistenți la șocuri și pe care este aplicat marcajul ANSI Z87.1 (SUA), EN 166 (Europa)

sau care îndeplinesc norma națională respectivă.

- Pentru a reduce riscul de vătămare a auzului, purtați dispozitive de protecție a auzului (dopuri auditive sau căști de protecție auditivă).
- Un cap cositor crăpat, deteriorat sau uzat se poate rupe la viteze mari și poate cauza accidentări grave sau mortale. Pentru a diminua pericolul de vătămare din cauza pieselor rupte, verificați starea motocooasei și a capului cositor înainte de începerea lucrărilor și ulterior, la intervale scurte.
- Nu folosiți capul cositor dacă devin vizibile marcajele de uzură (1),  **A**. Înlocuiți de urgență capul cositor.
- Un cuțit de plastic crăpat, deteriorat sau uzat se poate sparge la viteze ridicate și poate provoca vătămări grave sau mortale  **B**. Pentru a reduce pericolul de vătămare din cauza pieselor deteriorate, folosiți doar piese originale.

Cu 12 până la 24 de ore înainte de utilizare, așezați cuțitul de plastic și firul pentru cosit iarba într-o baie de apă, pentru a crește durata de viață a acestuia.

PĂSTRAȚI ACESTE INDICAȚII!

VAŽNE SIGURNOSNE NAPOMENE

Samo za upotrebu s motornim kosama STIHL. Proverite kompatibilnost motorne kose.

STIHL preporučuje korišćenje originalnih rezervnih delova i pribora STIHL.

⚠ UPOZORENJE



Pročitajte i sledite sve sigurnosne napomene u uputstvu za upotrebu motorne kose. Nestručna upotreba može izazvati tešku ili smrtonosnu povredu!

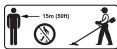

Predmeti mogu da budu zakovitlani ili odbijeni u svim pravcima. Da biste smanjili rizik od povrede korisnika zakovitlanim predmetima, nikad nemojte koristiti motornu kosu bez ispravno konfigurisanog i ispravno ugrađenog štitnika. Prisutne osobe držite udaljene najmanje 15 m (50 ft.).



Da biste smanjili opasnost od povreda očiju, uvek nosite zaštitne naočare ili dobro pripriječene zaštitne naočare s dovoljnom bočnom zaštitom, koje su otporne na udarce i koje ispunjavaju oznaku ANSI Z87.1 (SAD), EN 166 (Evropa) ili odgovarajući nacionalni standard.

- Da biste smanjili rizik od oštećenja sluha, nosite zvučno-izolacione naprave (čepiće za uši ili zaštitu za sluh).
- Napukla, oštećena ili istrošena glava za košenje može da se slomi pri visokoj brzini i da izazove teške ili smrtonosne povrede. Da biste smanjili opasnost od povreda slomljenim delovima, proverite stanje motorne kose i glave za košenje pre početka rada i zatim redovno u kratkim intervalima.
- Nemojte koristiti glavu za košenje kada oznake za istrošenost (1) na štitniku od habanja postanu vidljive, **A**. Odmah zamenite glavu za košenje.
- Napukla, oštećena ili istrošena glava za košenje može da se slomi pri visokoj brzini i da izazove teške ili smrtonosne povrede **B**. Da biste smanjili opasnost od povreda slomljenim delovima, koristite samo originalne rezervne pla-

stične noževe STIHL i sve plastične noževe menjajte istovremeno.

Plastične noževe i niti za košenje držite u vodenoj kupki između 12 i 24 časa pre upotrebe da biste im produžili radni vek.

ČUVAJTE OVE NAPOMENE!

POMEMBNA VAR- NOSTNA NAVODILA

Samo za uporabo z motornimi kosami STIHL. Preverite združljivost krtačnih rezalnikov.

STIHL priporoča uporabo originalnih nadomestnih delov in dodatnega pribora STIHL.

⚠ OPOZORILO



Preberite in upoštevajte vse varnostne napotke v navodilih za uporabo motorne kose. Nepravilna uporaba lahko povzroči hude ali smrtne poškodbe!



Predmeti se lahko mečejo ali odbijajo v vse smeri.

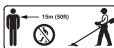

Da bi zmanjšali nevarnost poškodb uporabnika zaradi predmetov, ki jih zaluča proč, motorne kose nikoli ne uporabljajte brez ustrezno konfiguriranega in pravilno nameščene zaščite. Okoliške osebe naj bodo oddaljene vsaj 15 m (50 ft.).



Da bi zmanjšali nevarnost poškodb oči, vedno nosite zaščitna očala ali tesno prilagojena se zaščitna očala z ustrezno stransko zaščito, ki so odporna proti udarcem in ustrezajo standardom ANSI Z87.1 (ZDA), EN 166 (Evropa) ali ustreznemu nacionalnemu standardu.

- Da bi zmanjšali nevarnost poškodb sluha, nosite zvočno zaščito (čepke za ušesa ali zaščito sluha).
- Razpokana, poškodovana ali obrabljena kosilna glava se lahko pri velikih hitrostih zlomi in povzroči hude ali smrtne poškodbe. Da bi zmanjšali nevarnost poškodb zaradi zlomljenih delov, pred začetkom dela in nato v

rednih kratkih časovnih presledkih preverite stanje krtačnega rezalnika in kosilne glave.

- Kosilne glave ne uporabljajte, če so vidne oznake za obrabljenost (1),  **A**. Glavo za košnjo takoj zamenjajte.
- Povišan, poškodovan ali obrabljen nož iz umetne mase se lahko pri visokih hitrostih zlomi in povzroči hude poškodbe ali smrt  **B**. Da bi zmanjšali nevarnost poškodb zaradi zlomljenih delov, uporabljajte samo originalne STIHL-ove nadomestne nože iz umetne mase ter vse nože iz umetne mase zamenjajte istočasno.

Nož iz umetne mase in nitke za košnjo postavite v vodno kopel za 12 do 24 ur pred uporabo, da podaljšate njihovo življenjsko dobo.

SHRANITE TE NAPOTKE!

ВАЖНИ БЕЗБЕДНОСНИ УПАТСТВА

Само за користење со моторни коси STIHL. Проверete ја компатибилноста на моторната коса.

STIHL препорачува da se користат оригинални резервни делови и прибор STIHL.



ПРЕДУПРЕДУВАЊ Е



Прочитајте ги и запазете ги сите безбедносни упатства во упатството за употреба на моторната коса. Несоодветното користење може да предизвика тешка или смртоносна повреда!



Предмети може да бидат отфрлени или одбиени во сите насоки.

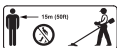

За да се намали ризикот од повреди на корисникот предизвикани од отфрлените предмети, никогаш не користете моторна коса без исправно конфигуриран и исправно вграден штитник. Присутните лица држете ги оддалечени најмалку 15 m (50 ft.).



За да се намали опасноста од повреди на очите, секогаш носете заштитни очила или припиени заштитни очила со доволна странична заштита, што се отпорни на удири и ја исполнуваат ознаката ANSI Z87.1 (САД), EN 166 (Европа) или соодветниот национален стандард.

- За да се намали ризикот од оштетување на слухот, носете системи за звучна изолација (чепчиња за уши или средства за заштита на слухот).

- Напукната, оштетена или истрошена глава за косење може да се скрши при голема брзина и да предизвика тешки или смртоносни повреди. За да се намали опасноста од повреди предизвикани од скршени делови, проверете ја состојбата на моторната коса и на главата за косење пред почетокот на работа и потоа во редовни кратки интервали.
- Не користете ја главата за косење кога ќе станат видливи ознаките за истрошеност (1),  **A**. Веднаш заменете ја главата за косење.
- Напукнат, оштетен или истрошен пластичен нож може да се скрши при голема брзина и да предизвика тешки или смртоносни повреди  **B**. За да се намали опасноста од повреди предизвикани од скршени делови, користете само оригинален заменски пластичен нож STIHL и сите пластични ножеви менувајте ги истовремено.

Пластичните ножеви и конците за косење ставете ги во сад со вода помеѓу 12 и 24 часа пред употребата за да се продолжи нивниот работен век.

ЧУВАЈТЕ ГИ ОВИЕ УПАТСТВА!

