

**STIHL**

# STIHL BF-MM, BK-MM

Инструкция по эксплуатации

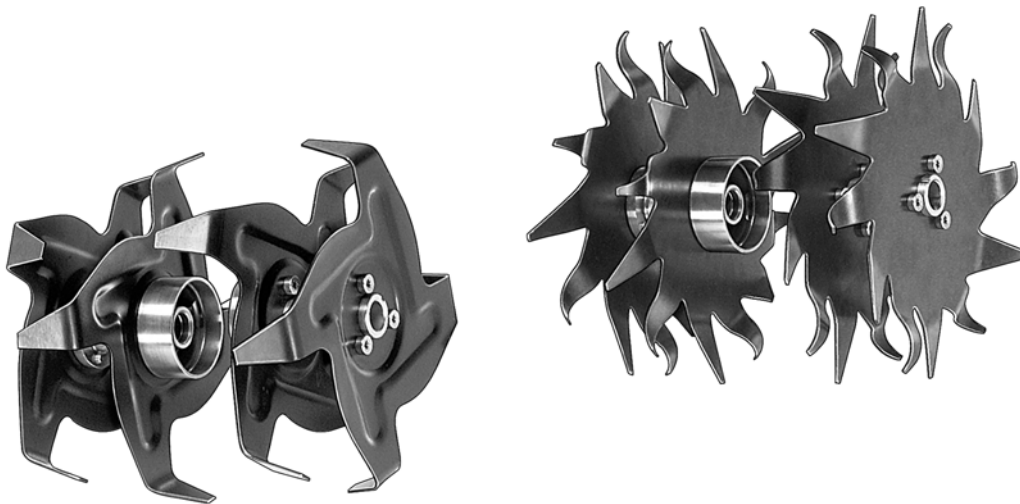



## Содержание

Мультисистема	2
К данной инструкции по эксплуатации	2
Указания по технике безопасности и технике работы	2
Применение	7
Допустимые мультидвигатели	9
Монтаж мультиинструмента	9
Пуск / остановка мотора	11
Хранение устройства	11
Указания по техобслуживанию и техническому уходу	12
Минимизация износа, а также избежание повреждений	12
Важные комплектующие	13
Технические данные	14
Указания по ремонту	14
Устранение отходов	15
Адреса	15

Уважаемые покупатели,

большое спасибо за то, что вы решили приобрести высококачественное изделие фирмы STIHL.

Данное изделие было изготовлено с применением передовых технологий производства, а также с учетом всех необходимых мер по обеспечению качества. Мы стараемся делать все возможное, чтобы Вы были довольны данным агрегатом и могли беспрепятственно работать с ним.

При возникновении вопросов относительно Вашего агрегата, просим вас обратиться, к Вашему дилеру или непосредственно в нашу бытовую компанию.

Ваш



Др. Nikolas Stihl

# STIHL

BF-MM, BK-MM

## Мультисистема

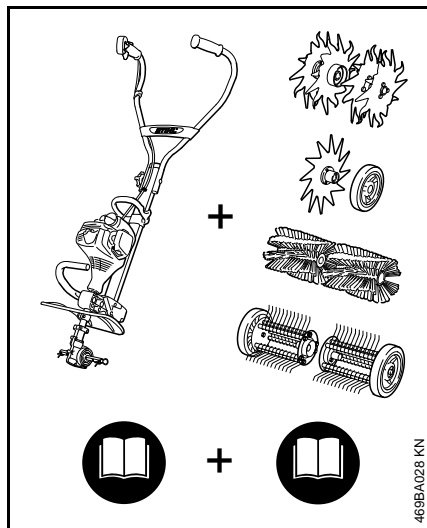

У мультисистемы STIHL различные мультидвигатели и мультиинструменты сведены в одном мотоустройстве. Работоспособная конструктивная единица, состоящая из мультидвигателя и мультиинструмента, называется в данной инструкции по эксплуатации мотоустройством.

В соответствии с этим, инструкции по эксплуатации мультидвигателя и мультиинструмента составляют общую инструкцию по эксплуатации мотоустройства.

Перед первым вводом в эксплуатацию необходимо внимательно ознакомиться с **обеими** инструкциями по эксплуатации и сохранить для последующего использования.

## К данной инструкции по эксплуатации

### Символы на картинках

Все символы на картинках, которые нанесены на устройство, объясняются в данной инструкции по эксплуатации.

### Обозначение разделов текста

#### ПРЕДУПРЕЖДЕНИЕ

Предупреждение об опасности несчастного случая и травмы для людей а также тяжёлого материального ущерба.

#### УКАЗАНИЕ

Предупреждение о возможности повреждения устройства либо отдельных комплектующих.

### Техническая разработка

Компания STIHL постоянно работает над дальнейшими разработками всех машин и устройств; поэтому права на все изменения комплектации поставки в форме, технике и оборудовании мы должны оставить за собой.

Поэтому относительно указаний и рисунков данной инструкции по эксплуатации не могут быть предъявлены никакие претензии.

## Указания по технике безопасности и технике работы



Особые меры по технике безопасности требуются при работе с грунтовой фрезой либо почворыхлителем, поскольку рыхлительные звёздочки имеют острые края и работают с высоким числом оборотов.



Всегда перед первым вводом в эксплуатацию необходимо внимательно ознакомиться с обоими руководствами по эксплуатации (мультимотора и мультиинструмента) и сохранить их для последующего пользования. Несоблюдение руководств по эксплуатации чревато опасностями для жизни.

Мотустройство разрешается передавать или давать напрокат только лицам, хорошо ознакомленным с данной моделью и обученным обращению с ней – при этом должны обязательно прилагаться руководства по эксплуатации мультидвигателя и мультиинструмента.

Почвенную фрезу и почворыхлитель использовать для обработки культивированной, твёрдой либо рыхлой почвы, для вспахивания и для введения почвенных добавок.

Мотоустройство не должно использоваться для других целей – **опасность несчастного случая!**

Применять только такие рабочие инструменты или принадлежности, которые допущены компанией STIHL для данного мотоустройства, или комплектующие, которые технически идентичны. С вопросами просьба обращаться к специализированному дилеру.

Применять только высококачественные инструменты и принадлежности. В противном случае существует опасность несчастных случаев или повреждения мотоустройства.

Компания STIHL рекомендует использовать оригинальные инструменты и принадлежности марки STIHL. Они по своим характеристикам оптимально подходят для устройства и соответствуют требованиям пользователя.

Защита мотоустройства не может защитить пользователя от всех предметов (камни, стекло, проволока и т.д.), отбрасываемых рабочим инструментом. Данные предметы могут отскочить и попасть рикошетом в пользователя.

Запрещено вносить изменения в конструкцию устройства – это может отрицательно сказаться на безопасности. Компания STIHL снимает с себя ответственность за ущерб, нанесенный людям и имуществу, вследствие применения не допущенных STIHL рабочих инструментов.

Не применять мойку высокого давления для очистки устройства. Сильная струя воды может повредить детали устройства.

### Одежда и оснащение

Пользоваться одеждой и оснащением согласно предписаниям.



Одежда должна быть практичной и не мешать при работе. Плотная прилегающая одежда – комбинезон, а не рабочий халат.

Не носить одежду, которая может зацепиться за дерево, кустарник или подвижные детали устройства. Не носить также шарф, галстук и какие-либо украшения. Длинные волосы связать и закрепить так, чтобы они находились поверх плеч.



Носить защитные сапоги с нескользящей рифленой подошвой и носками со стальной вставкой.



### **ПРЕДУПРЕЖДЕНИЕ**



Во избежание травмирования глаз следует носить плотно прилегающие защитные очки в соответствии со стандартом EN 166. Следить за правильным положением защитных очков.

Пользоваться индивидуальными средствами для защиты слуха, например, берушами.



Пользоваться прочными рабочими перчатками из износостойкого материала (например, из кожи).

Компания STIHL предлагает широкий ассортимент средств индивидуальной защиты.

### Транспортировка мотоустройства

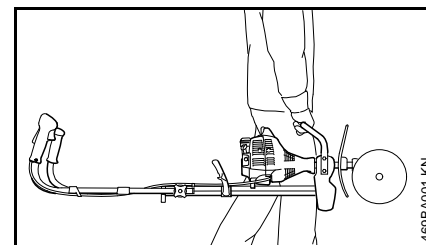

Обязательно выключить двигатель.

Мотоустройство носить за рукоятку для транспортировки, рабочим инструментом вперед. Зуб кирки, если есть, должен быть убран.

Не касаться горячих деталей агрегата – **опасность ожогов!**

На транспортных средствах: предохранить мотоустройство от опрокидывания, повреждения и утечки топлива.

## Перед запуском

Проверить безопасное эксплуатационное состояние мотоустройства – следовать требованиям соответствующей главы в руководствах по эксплуатации мультидвигателя и мультиинструмента.

- Рыхлительные звёздочки: правильная установка, плотность посадки и безупречное состояние (чистые, подвижные и не деформированные)
- Проверить защитные устройства на наличие повреждений и следов износа. Не эксплуатировать устройство с поврежденной защитой – заменить поврежденные части
- Не вносить никаких изменений в элементы управления и безопасности
- Рукоятки должны быть чистыми и сухими, очищенными от масла и грязи – это важно для надежного управления мотоустройством
- Открыть двуручную рукоятку и затянуть с помощью поворотной ручки. См. раздел «Регулировка двуручной рукоятки» в руководстве по эксплуатации мультидвигателя

Работать с устройством разрешается только в безопасном эксплуатационном состоянии – **опасность несчастного случая!**

Проверить правильность положения редуктора, при необходимости отрегулировать. Из-за неправильного

направления вращения мультиинструмента – **опасность получения травм!**

См. также указания в разделе «Монтаж мультиинструмента».

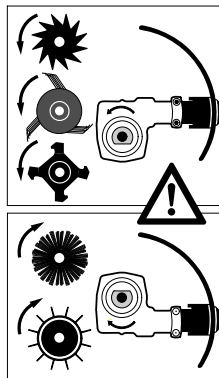

Для металлических инструментов расположить редуктор таким образом, чтобы вал находился под штоком.

Для следующих устройств:

- почвенная фреза BF-MM
- почворыхлитель BK-MM
- кромкорез для газонов FC-MM
- аэратор для газонов RL-MM
- мохоудалитель MF-MM

## Как держать и вести устройство

Обязательно занять надежное и устойчивое положение.

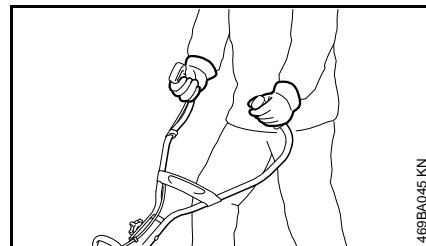

Мотустройство всегда необходимо надежно удерживать обеими руками за рукоятки.

Правая рука находится на рукоятке управления, левая рука – на ручке трубчатой рукоятки.

## Во время работы

При грозящей опасности или в экстренной ситуации немедленно выключить двигатель – комбинированный переключатель / выключатель останова / кнопку останова перевести в положение **0** или **STOP**.



В радиусе 5 м не должны находиться посторонние лица – из-за контакта с рабочим инструментом и отброшенных предметов – **опасность получения травм!** Данное расстояние должно соблюдаться также по отношению к имуществу

(транспортные средства, оконные стекла) – **опасность материального ущерба!**

Следить за безупречной работой двигателя на холостом ходу, чтобы рабочий инструмент после отпускания рычага акселератора больше не двигался. Регулярно проверять и корректировать регулировку холостого хода. Если рабочий инструмент в режиме холостого хода все же двигается, следует устройство отдать в ремонт специализированному дилеру – см. руководство по эксплуатации комбинированного двигателя.

Ни в коем случае не работать без подходящих защитных приспособлений для устройства и режущего инструмента – отбрасываемые предметы или контакт с рабочим инструментом – **опасность травм!**

Во время работы всегда стоять за защитой либо сбоку от устройства – ни в коем случае не спереди перед рабочим инструментом.

Соблюдать осторожность при гололеде, влажности, на снегу, на склонах, на неровной местности и т. п. – **опасность поскользнуться!**

Обращать внимание на препятствия: пни, корни – **опасность споткнуться!**

Проверить местность – твердые предметы (камни, металлические детали и проч.) могут повредить рабочий инструмент.



Запрещается работать в зоне, в которой кабели либо провода проложены над или непосредственно под поверхностью земли – **опасность удара током!** В случае касания или повреждения их рабочим инструментом могут возникнуть опасные для жизни или **смертельные травмы.**

Мотоустройство вести только со скоростью шага.

Особое внимание требуется при приближении мотоустройства к оператору – из-за вращающегося рабочего инструмента – **опасность травм!**

Обязательно занять надежное и устойчивое положение.

Предельно осторожным следует быть, поворачивая мотоустройство – особенно на склонах.

На склонах всегда работать в поперечном направлении к склону. При скольжении на повороте или при контакте с рабочим инструментом – **опасность травм!**

Работа на крутых склонах запрещается. Из-за потери контроля над мотоустройством – **опасность травм!**

В непосредственной близости от ограждений, стен, камней, областей корневой системы, деревьев либо в густо заросшей местности работать с особой осторожностью.

Рыхлительные звездочки могут зацепиться – **опасность несчастного случая!**

При пользовании берушами требуется особая внимательность и осмотрительность, так как восприятие предупреждающих звуков (крики, сигналы и т. д.) ограничено.

Для предотвращения чрезмерного утомления следует своевременно делать перерывы в работе – **опасность несчастного случая!**

Работать спокойно и обдуманно и только при хорошей освещенности и видимости. Работать осмотрительно, не подвергая опасности других людей.

Если мотоустройство подверглось ненадлежащей нагрузке (например, воздействию силы в результате удара или падения), то перед дальнейшей эксплуатацией обязательно проверить безопасное эксплуатационное состояние устройства – см. также раздел «Перед запуском». Особенно тщательно проверить работоспособность устройств безопасности. Запрещается работать с мотоустройствами, которые не находятся в безопасном эксплуатационном состоянии. В сомнительных случаях обратитесь к специализированному дилеру.

Не дотрагиваться до рабочего инструмента при работающем двигателе. При блокировании рабочего инструмента каким-либо предметом немедленно остановить двигатель – только после этого удалить предмет – **опасность травм!**

Блокирование рабочего инструмента и одновременное нажатие газа повышает нагрузку и снижает рабочее число оборотов двигателя. Вследствие длительного проскальзывания муфты это приводит к перегреву и повреждению важных деталей (например, муфты, пластиковых частей корпуса) – вследствие, например, движения рабочего инструмента в режиме холостого хода – **опасность травм!**

Режущий инструмент проверять регулярно через короткие промежутки времени и немедленно при заметных изменениях.

- Заглушить двигатель, надежно удерживая мотоустройство
- Проверить состояние и надежность крепления, обратить внимание на трещины
- Поврежденные рабочие инструменты немедленно заменить, даже при наличии незначительных волосяных трещин

Регулярно очищать зону рабочего инструмента и защиты, в том числе во время работы.

- Выключить двигатель
- Надеть перчатки
- Удалить траву, сорняки, налипшую землю (комья!) и т. п.

Для замены рабочего инструмента выключить двигатель – **опасность травм!**

Поврежденные, либо треснувшие рабочие инструменты больше не использовать и не ремонтировать –

например, посредством сварки или рихтовки – изменение формы (дисбаланс).

### После работы

После окончания работы или прежде чем оставить устройство: выключить двигатель.

Рабочий инструмент регулярно очищать после окончания работы от грязи, земли и частей растений – использовать перчатки – **опасность травм!**

Не использовать при очистке растворители.

Поверхность рабочих инструментов из металла после основательной чистки обработать средством против коррозии.

### Техническое обслуживание и ремонт

Проводить регулярно техническое обслуживание мотоустройства.

Выполнять только те работы по техническому обслуживанию и ремонту, которые описаны в инструкциях по эксплуатации для мультиинструмента и мультидвигателя. Выполнение всех других работ поручить специализированному дилеру.

Компания STIHL рекомендует поручить проведение работ по техобслуживанию и ремонту только специализированному дилеру STIHL. Специализированные дилеры STIHL посещают регулярно курсы по

повышению квалификации и в их распоряжении предоставляется техническая информация.

Применять только высококачественные комплектующие. Иначе существует опасность возникновения несчастных случаев или повреждения устройства. При возникновении вопросов обратиться к специализированному дилеру.

Фирма STIHL рекомендует использовать оригинальные запасные части фирмы STIHL. Данные запчасти оптимально согласованы по своим свойствам с устройством и соответствуют требованиям пользователя.

При ремонте, техобслуживании и очистке всегда выключать двигатель – **опасность травмы!**



## Применение

### Общая информация



Мультиинструменты с рыхлительными звёздочками для обработки почвы есть в виде модификаций почвенной фрезы BF-MM и почворыхлителя BK-MM.

### Почвенная фреза

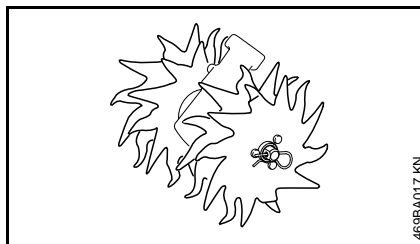

Почвенная фреза особенно хорошо подходит для обработки и рыхления твёрдой, превратившейся в корку либо уплотнённой почвы.

### Почворыхлитель

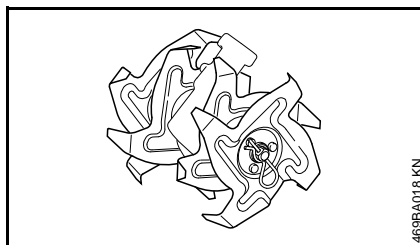

Почворыхлитель поставляется не на все рынки.

Почворыхлитель особенно хорошо подходит для проработки культивированной, не уплотнённой почвы.

### Подготовительные работы

- Двухручную рукоятку привести в рабочую позицию
- Запустить двигатель

### Техника работы

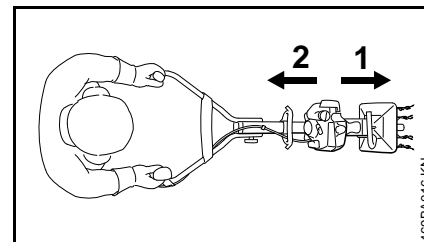

С использованием мультидвигателя рыхлительными звёздочками можно работать в направлении вперёд (1) либо назад (2).

То какой вид движения и какой вид рыхлительной звёздочки предлагает максимальное преимущество, зависит от области применения и условий эксплуатации.

Попеременная работа вперёд и назад особенно хорошо с использованием почвенной фрезы особенно подходит для обработки твёрдой почвы.

Работа с равномерным движением вперёд **либо** назад с использованием культиватора грунта особенно подходит для обработки рыхлой почвы.

Рыхлительные звёздочки могут эксплуатироваться только в одном положении. Стрелки на рыхлительных звёздочках показывают требуемое направление вращения – см. "Монтаж мультиинструмента"

### Примеры применения

- Вспахивание земляной корки

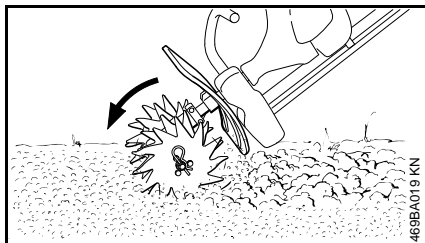

Для вспахивания уже культивированной почвы (например, прошлогодние огороды и клумбы) требуются предварительные работы. Для этого следует удалить сорняки либо другие части растений, также убрать твёрдые предметы, такие как камни, бутылки, куски древесины и пр.

Устройство крепко держать обеими руками и почву всегда обрабатывать только в небольшой области до желаемой глубины.

Во время завершающих работ устройство вести таким образом, чтобы не оставалось отпечатков ног. После этого всю обработанную область почвы выровнять с помощью граблей.

#### ● Рыхление засаженной почвы

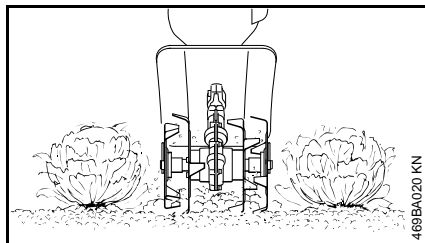

Засаженную почву рыхлить только поверхностно вокруг растений. Слишком глубокая обработка может повредить корни растений с поверхностно стелющимися корнями.

Во избежание возможных повреждений на устройстве либо деревьев, устройство следует вести таким образом, чтобы не были захвачены корни деревьев.

#### ● Для введения добавок для почвы

С помощью устройства может вводиться чернозём, дерновая земля, листва либо другие органические вещества а также удобрения.

В качестве подготовительной работы следует удалить все остатки корней, большие части растений и твёрдые предметы (камни, пр.). Добавки равномерно распределить на земле.

Во время обработки почвы устройство двигать по кругу либо попеременно вперёд и назад.

Для завершения работ обработанную поверхность выровнять с помощью граблей.

#### ● Прокладывание борозд

Устройство вести медленно шагая назад. Для глубоких бороздок процедуру, по необходимости, повторить несколько раз.

### Очистка рыхлительных звёздочек

Во время работы части растений, такие как, например, корни, могут очень плотно накручиваться вокруг либо между рыхлительных звёздочек. Для чистки рыхлительных звёздочек:

- Одеть перчатки
- Пружинный штекер вынуть из вала
- Рыхлительные звёздочки снять с вала
- Удалить остатки корней, растений и почвы

Для монтажа – см. "Монтаж мультинструмента".

### Зуб кирки (специальные принадлежности)

Зуб кирки служит для комфортного управления мотоустройством с экономией силы. Он притормаживает движение вперёд и снижает расход силы во время удерживания мотоустройства.

Зуб кирки разбивает у твёрдой почвы перемычку между рыхлительными звёздочками.

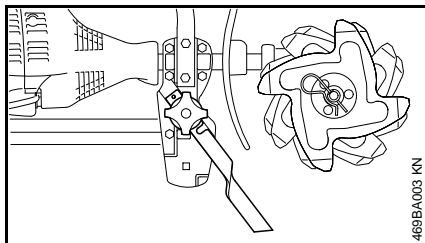

- Зуб кирки с болтом и поворотной ручкой монтировать на правой стороне фланца
- Зуб кирки отрегулировать до желаемой глубины и затянуть

## Допустимые мультидвигатели

Применять только мультидвигатели, поставляемые или допущенные компанией STIHL для монтажа на устройстве.

Эксплуатация данного мультинструмента допускается только с мультидвигателем STIHL MM 56.

## Монтаж мультинструмента

### Демонтировать мультинструменты

#### **!** ПРЕДУПРЕЖДЕНИЕ

Одеть рукавицы – **опасность получения травм** острыми, остроконечными мультинструментами и/или горячей поверхностью передачи.

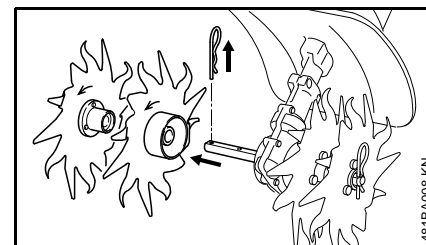

- Снять пружинный штекер, и, при необходимости, имеющиеся мультинструменты с вала – см. также "Монтаж мультинструмента" в инструкции по эксплуатации имеющегося в наличии мультинструмента
- Передачу, при необходимости, почистить

### Проверить положение передачи

#### **!** ПРЕДУПРЕЖДЕНИЕ

Проверить, при необходимости, отрегулировать правильное положение передачи – **опасность**

**травмирования** из-за неправильного направления вращения мультиинструмента!

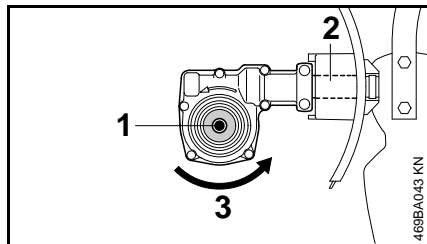

Вал (1) находится под штоком (2).

Направление вращения (3) мультиинструмента.

**При необходимости, отрегулировать положение передачи**

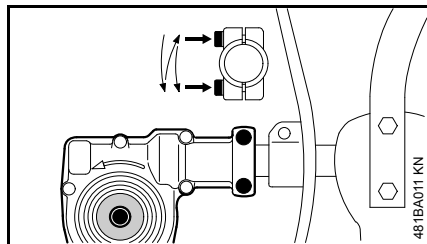

- Ослабить зажимные болты на передаче
- Передачу повернуть на 180°
- Передачу выровнять в правильном положении
- Затянуть оба зажимных болта на передаче по следующей схеме:
  - Первый болт лишь слегка затянуть
  - Второй болт лишь слегка затянуть

- Первый болт затянуть
- Второй болт затянуть

### УКАЗАНИЕ

Передача на штоке больше не должна перекручиваться.

### Монтаж мультиинструмента

- Рыхлительные звёздочки сортировать в соответствии с расположением на вале – при этом обратить внимание на то что:

Левая и правая рыхлительные звёздочки отличаются. Направление вращения на передаче и рыхлительных звёздочках обозначено стрелкой и должно совпадать.

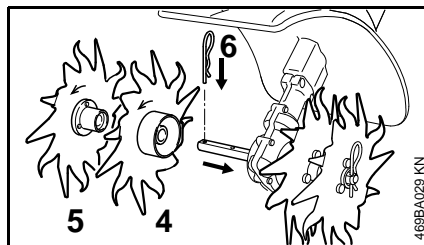

- Внутреннюю, правую рыхлительную звёздочку (4) повернуть на вале пока она не будет одета – при этом придерживать стрелок направления вращения

Внутренняя рыхлительная звёздочка имеет большую ступицу чем внешняя рыхлительная звёздочка.

- Внешнюю, правую рыхлительную звёздочку (5) повернуть на вале пока она не будет одета – при этом придерживать стрелок направления вращения
- Пружинный штекер (6) ввести в отверстие вала и зафиксировать – пружинный штекер уложить в плоскости на рыхлительной звёздочке
- Рыхлительные звёздочки монтировать на левой стороне точно таким же образом

## Пуск / остановка мотора

### Запустить двигатель

Для запуска существенно соблюдать указания по обслуживанию мультидвигателя!

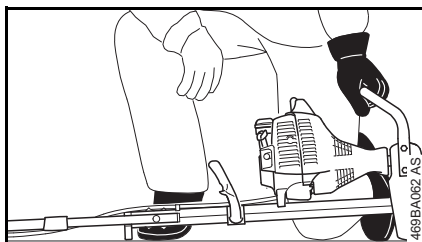
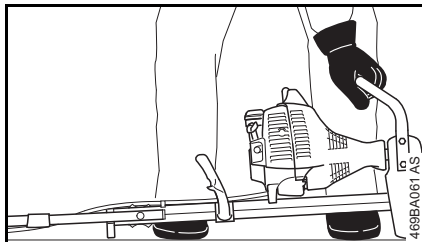

- Двухручную рукоятку поднять в рабочее положение
- Колёса, если есть в наличии, убрать – см. "Колёса" в инструкции по эксплуатации мультидвигателя
- Зуб кирки, если имеется, убрать
- Устройство надёжно поставить на землю: рабочий инструмент не должен касаться ни земли, ни

каких-либо предметов – фланец на двигателе и подпорка на раме образуют подставку

- Занять надёжное положение – как на рисунке

### ! ПРЕДУПРЕЖДЕНИЕ

Всегда стоять сбоку от устройства, никогда спереди в области режущего инструмента – **опасность получения травм** вращающимся рабочим инструментом!

- Устройство левой рукой **крепко** прижать к земле – рука на несущей рукоятке – при этом не касаться ни рычага газа, ни стопорного рычага

### ⚙ УКАЗАНИЕ

Не ставить ногу на шток, либо раму и не становиться коленом.

### ! ПРЕДУПРЕЖДЕНИЕ

Если двигатель запускается, то сразу же после запуска может приводиться в действие рабочий инструмент – поэтому, сразу после срабатывания коротко нажать рычаг газа – двигатель переходит в режим холостого хода.

Дальнейшая процедура запуска описана в инструкции по эксплуатации мультидвигателя.

### Остановить двигатель

- См. инструкцию по эксплуатации для мультидвигателя

## Хранение устройства

При перерывах в работе от ок. 30 дней

- Снять звёздочки для рыхления, очистить и осмотреть.
- Обработать металлические детали на навесном оборудовании защитным маслом.
- Устройство хранить в сухом и безопасном месте. Защитить от несанкционированного использования (например, детьми).

## Указания по техобслуживанию и техническому уходу

Следующие данные относятся к нормальным условиям эксплуатации. При затрудненных условиях (сильное скопление пыли и т.п.) и более длительной ежедневной работе указанные интервалы следует соответственно сократить.

### Доступные болты и гайки

- При необходимости, подтянуть

### Рабочие инструменты и защитные приспособления

- Провести визуальный контроль, перед началом работы проверить плотность посадки, а также после каждой заправки бака
- При наличии повреждения заменить

### Наклейки с предупреждающими надписями

- Наклейки с предупреждающими надписями, которые более не читаются, заменить

## Минимизация износа, а также избежание повреждений

Выполнение предписаний данной инструкции по эксплуатации и предписаний инструкции по эксплуатации мультидвигателя предотвращает чрезмерный износ и повреждения устройства.

Эксплуатация, техническое обслуживание и хранение устройства должны осуществляться так тщательно, как это описано в данной инструкции по эксплуатации.

За все повреждения, которые были вызваны несоблюдением указаний относительно техники безопасности, работы и технического обслуживания, ответственность несёт сам пользователь. Это особенно актуально для таких случаев:

- Внесение изменений в продукте, которые не разрешены фирмой STIHL,
- Были использованы инструменты либо принадлежности, которые не допускаются к использованию с данным устройством, не подходят либо имеют низкое качество,
- Пользование устройством не по назначению,
- Устройство было использовано для спортивных мероприятий и соревнований,
- Повреждение вследствие эксплуатации устройства с дефектными комплектующими.

## Работы по техническому обслуживанию

---

Все работы, перечисленные в разделе "Указания по техническому обслуживанию и уходу" должны проводиться регулярно. В случае если данные работы по техническому обслуживанию не могут быть выполнены самим пользователем, необходимо обратиться к специализированному дилеру.

Компания STIHL рекомендует поручить проведение работ по техобслуживанию и ремонту только специализированному дилеру STIHL. Специализированные дилеры STIHL посещают регулярно курсы по повышению квалификации и в их распоряжении предоставляется техническая информация.

Если данные работы не проводятся либо выполняются не надлежащим образом, то могут возникнуть повреждения, за которые отвечает сам пользователь. К ним кроме прочего относится:

- Коррозия и другие повреждения как следствие неправильного хранения,
- Повреждения устройства вследствие использования запасных частей низкого качества.

## Важные комплектующие

**BF**

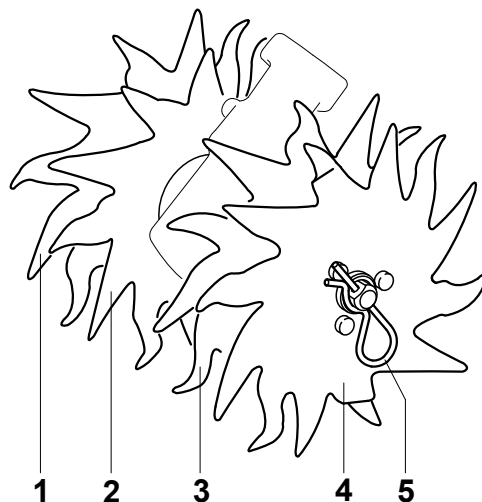

**БК**

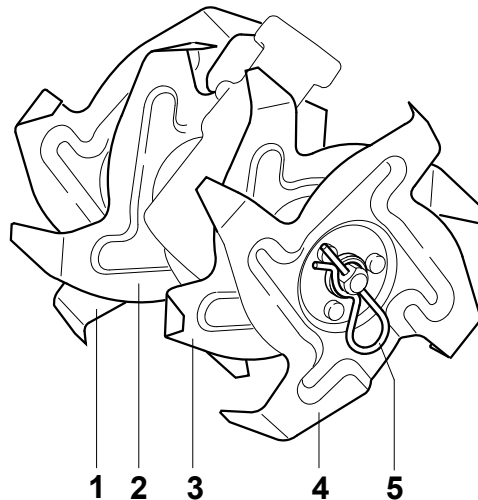

- 1 Внешняя, правая рыхлительная звёздочка
- 2 Внутренняя, правая рыхлительная звёздочка
- 3 Внутренняя, левая рыхлительная звёздочка
- 4 Внешняя, левая рыхлительная звёздочка
- 5 Пружинный штекер

484BA001 KN

## Технические данные

### Рабочий инструмент

Четыре рыхлительные звёздочки, работают равномерно, с двусторонней резкой

Диаметр почвенной фрезы:	230 мм
Диаметр почворыхлителя:	210 мм
Рабочая ширина:	220 мм

### Вес

Четыре рыхлительные звёздочки в пазе

Почвенная фреза:	2,0 кг
Почворыхлитель:	2,0 кг

### REACH

REACH обозначает постановление ЕС для регистрации, оценки и допуска химикатов.

Информация для выполнения постановления REACH (ЕС) № 1907/2006 см. [www.stihl.com/reach](http://www.stihl.com/reach)

### Установленный срок службы

Полный установленный срок службы составляет до 30 лет.

Установленный срок службы предполагает соответствующие и своевременные обслуживание и уход согласно руководству по эксплуатации.

## Указания по ремонту

Пользователи данного устройства могут осуществлять только те работы по техническому обслуживанию и уходу, которые описаны в данной инструкции по эксплуатации. Остальные виды ремонтных работ могут осуществлять только специализированные дилеры.

Фирма STIHL рекомендует поручить проведение работ по техобслуживанию и ремонту только специализированному дилеру фирмы STIHL. Специализированные дилеры фирмы STIHL посещают регулярно курсы по повышению квалификации и в их распоряжении предоставляется техническая информация.

При ремонте монтировать только те комплектующие, которые допущены компанией STIHL для данного моторизованного устройства либо технически равноценные комплектующие. Применяйте только высококачественные запасные части. Иначе существует опасность возникновения несчастных случаев или повреждения устройства.

Фирма STIHL рекомендует использовать оригинальные запасные части фирмы STIHL.

Оригинальные запасные части фирмы STIHL можно узнать по номеру комплектующей STIHL, по надписи **STIHL**® и при необходимости по обозначению комплектующей STIHL  (на маленьких комплектующих может быть только одно обозначение).



## Устранение отходов

При утилизации следует соблюдать специфические для страны нормы по утилизации отходов.

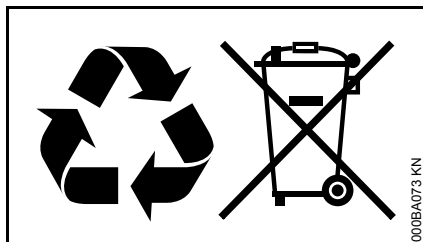

Продукты компании STIHL не являются бытовыми отходами. Продукт STIHL, аккумулятор, принадлежность и упаковка подлежат не загрязняющей окружающую среду повторной переработке.

Актуальную информацию относительно утилизации можно получить у специализированного дилера STIHL.

## Адреса

### STIHL Hauptverwaltung

ANDREAS STIHL AG & Co. KG  
Badstrasse 115  
71336 Waiblingen  
Germany

### Дочерние компании STIHL

#### РОССИЙСКАЯ ФЕДЕРАЦИЯ

РОССИЙСКАЯ ФЕДЕРАЦИЯ  
ООО "АНДРЕАС ШТИЛЬ  
МАРКЕТИНГ"  
наб. Обводного канала, дом 60,  
литера А, помещ. 1-Н, офис 200  
192007 Санкт-Петербург, Россия  
Горячая линия: +7 800 4444 180  
Эл. почта: info@stihl.ru

#### УКРАИНА

ТОВ «Андреас Штіль»  
вул. Антонова 10, с. Чайки  
08135 Київська обл., Україна  
Телефон: +38 044 393-35-30  
Факс: +380 044 393-35-70  
Гаряча лінія: +38 0800 501 930  
E-mail: info@stihl.ua

### Представительства STIHL

#### БЕЛАРУСЬ

Представительство  
ANDREAS STIHL AG & Co. KG  
ул. К. Цеткин, 51-11а  
220004 Минск, Беларусь  
Горячая линия: +375 17 200 23 76

#### КАЗАХСТАН

Представительство  
ANDREAS STIHL AG & Co. KG  
ул. Шагабутдинова, 125А, оф. 2  
050026 Алматы, Казахстан  
Горячая линия: +7 727 225 55 17

### Импортеры STIHL

#### РОССИЙСКАЯ ФЕДЕРАЦИЯ

ООО "ШТИЛЬ ЗЮДВЕСТ"  
350000, Российская Федерация,  
г. Краснодар, ул. Западный обход, д.  
36/1

#### ООО "ФЛАГМАН"

194292, Российская Федерация,  
г. Санкт-Петербург, 3-ий Верхний  
переулок, д. 16 литер А, помещение  
38

#### ООО "ПРОГРЕСС"

107113, Российская Федерация,  
г. Москва, ул. Маленковская, д. 32,  
стр. 2

#### ООО "АРНАУ"

236006, Российская Федерация,  
г. Калининград, Московский проспект,  
д. 253, офис 4

#### ООО "ИНКОР"

610030, Российская Федерация,  
г. Киров, ул. Павла Корчагина, д. 1Б

*русский*

ООО "ОПТИМА"  
620030, Российская Федерация,  
г. Екатеринбург, ул. Карьерная д. 2,  
Помещение 1

ООО "ТЕХНОТОРГ"  
660112, Российская Федерация,  
г. Красноярск, ул. Парашютная, д. 15

ООО "ЛЕСОТЕХНИКА"  
664540, Российская Федерация,  
с. Хомутово, ул. Чапаева, д. 1, оф. 39

#### **УКРАИНА**

ТОВ «Андреас Штіль»  
вул. Антонова 10, с. Чайки  
08135 Київська обл., Україна

#### **БЕЛАРУСЬ**

ООО «ПИЛАКОС»  
ул. Тимирязева 121/4 офис 6  
220020 Минск, Беларусь

УП «Беллесэкспорт»  
ул. Скрыганова 6.403  
220073 Минск, Беларусь

#### **КАЗАХСТАН**

ИП «ВОРОНИНА Д.И.»  
пр. Райымбека 312  
050005 Алматы, Казахстан

#### **КИРГИЗИЯ**

ОсОО «Муза»  
ул. Киевская 107  
720001 Бишкек, Киргизия

#### **АРМЕНИЯ**

ООО «ЮНИТУЛЗ»  
ул. Г. Парпеци 22  
0002 Ереван, Армения



0458-484-1821

russisch



[www.stihl.com](http://www.stihl.com)



0458-484-1821